

TENNANT[®]

E5

Zařízení pro čištění

Čeština **CZ**

Příručka pro obsluhu

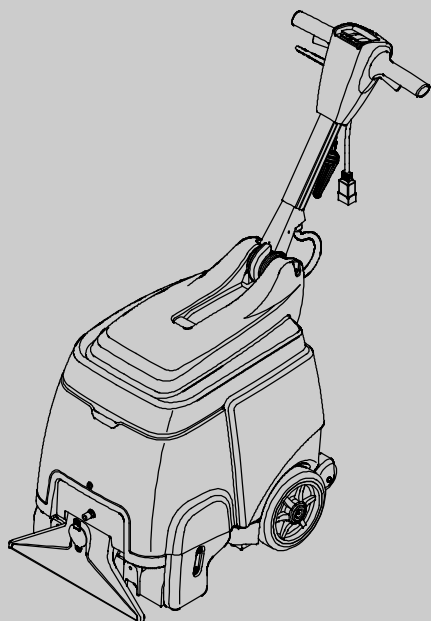

Model 9004198-230V

CE



Chcete-li získat nejnovější příručky k dílům nebo jiné příručky v jazyce obsluhy, navštivte stránky:

www.tennantco.com/manuals

9003746
Rev. 01 (07-2016)



Tato příručka se dodává s každým novým modelem. Obsahuje pokyny, které jsou nezbytné pro provoz a preventivní údržbu.

Před obsluhou nebo servisem zařízení se důkladně seznámte s touto příručkou.

Toto zařízení vám poskytne vynikající službu. Optimálních výsledků s minimálními náklady bude ovšem dosaženo, pokud budou splněny následující podmínky:

- Zařízení je používáno s rozumnou mírou péče.
- Údržba zařízení se provádí pravidelně a podle pokynů pro údržbu.
- Údržba zařízení se provádí s použitím dílů od výrobce nebo s použitím odpovídajících dílů.

Pokud chcete zobrazit, vytisknout nebo stáhnout on-line příručku, navštivte:
www.tennantco.com/manuals

VYBALENÍ ZAŘÍZENÍ: Pozorně zkontrolujte, zda na přepravní bedně nejsou známky poškození. Případné poškození ohlaste okamžitě přepravci.

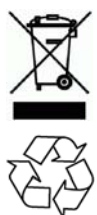

CHRAŇTE ŽIVOTNÍ PROSTŘEDÍ

Obalové materiály a staré součásti zařízení likvidujte způsobem bezpečným pro životní prostředí v souladu s místními předpisy pro likvidaci odpadu.

Nezapomínejte provádět recyklaci.

ÚDAJE O ZAŘÍZENÍ

Vyplňte během sestavování pro budoucí potřebu.

Číslo modelu - _____

Sériové číslo - _____

Doplňky zařízení - _____

Obchodní zástupce - _____

Tel. č. obchodního zástupce - _____

Číslo zákazníka - _____

Datum instalace - _____

OBSAH

BEZPEČNOSTNÍ OPATŘENÍ	3
POKYNY PRO UZEMNĚNÍ	4
BEZPEČNOSTNÍ ŠTÍTKY	4
SOUČÁSTI ZAŘÍZENÍ	5
SESTAVENÍ ZAŘÍZENÍ	6
INSTALACE KARTÁČE	6
PLNĚNÍ NÁDRŽE PRO ROZTOK	6
PŘIPOJENÍ NAPÁJECÍHO KABELU	7
OBSLUHA ZAŘÍZENÍ	7
PŘED PROVOZEM	7
ČIŠTĚNÍ KOBERCŮ	7
ČIŠTĚNÍ POMOCÍ NÁSTAVCŮ (doplňkové)	9
ÚDRŽBA ZAŘÍZENÍ	10
PO KADEM POUŽITÍ	10
PO KADECH 100 HODINÁCH PROVOZU ..	11
ÚDRŽBA MOTORU KARTÁČE	11
SKLADOVÁNÍ ZAŘÍZENÍ	11
DOPORUČENÉ DÍLY DO ZÁSOBY	11
ŘEŠENÍ PROBLÉMŮ	12
TECHNICKÉ ÚDAJE ZAŘÍZENÍ	13
ROZMĚRY ZAŘÍZENÍ	13

TENNANT N.V.

Industrielaan 6 5405 AB
P.O. Box 6 5400 AA Uden - Nizozemsko
europe@tennantco.com
www.tennantco.com

Technické údaje a díly se mohou měnit bez předchozího upozornění.

Originální pokyny. Copyright © 2008-2016 TENNANT Company, Vytlačeno v Nizozemsku. Všechna práva vyhrazena

BEZPEČNOSTNÍ OPATŘENÍ

Toto zařízení je určeno pouze pro komerční použití. Je určeno výhradně pro čištění kobereců a čalounění uvnitř budov a není určeno pro žádné jiné použití. Používejte pouze doplňkové příslušenství doporučené výrobcem.

Všichni uživatelé tohoto zařízení se musí seznámit, porozumět a dodržovat následující bezpečnostní opatření.

V příručce je používán následující výstražný symbol a nadpis "PRO BEZPEČNOST", jak je uvedeno v jejich popisu:

⚠ VAROVÁNÍ: Pro upozornění na nebezpečí nebo na nebezpečné úkony, které mohou způsobit vážné poranění nebo smrt.

PRO BEZPEČNOST: Pro popis úkonů, které musí být dodržovány, aby byl zajištěn bezpečný provoz zařízení.

Následující bezpečnostní pokyny informují o potenciálně nebezpečných podmínkách pro obsluhu nebo pro zařízení.

⚠ VAROVÁNÍ: Nebezpečí požáru nebo exploze

- Nepoužívejte ani neuklízejte hořlavé materiály.
- Používejte pouze běžně dostupné přípravky na čištění podlah určené ke strojovému čištění.
- Nepoužívejte zařízení v blízkosti hořlavých kapalin, výparů nebo hořlavých prachů.

Zařízení není vybaveno nevybušným motorem. V elektrickém motoru dochází během spouštění a provozu k jiskření, které může vyvolat vznícení nebo explozi, je-li zařízení používáno v přítomnosti hořlavých par, kapalin nebo výbušného prachu.

⚠ VAROVÁNÍ: Nebezpečí úrazu elektrickým proudem

- Neprovozujte zařízení s poškozeným napájecím kabelem.
- Neupravujte napájecí zástrčku.
- Před servisem zařízení odpojte napájecí kabel.

Dojde-li k poškození či přerušení napájecího kabelu, výměnu musí provést výrobce nebo odborný servis, případně patřičně kvalifikovaná osoba.

⚠ VAROVÁNÍ: Rotující kartáč. Udržujte ruce v bezpečné vzdálenosti. Před servisem zařízení odpojte napájecí kabel.

⚠ VAROVÁNÍ: Nebezpečí úrazu elektrickým proudem.

Nepoužívejte zařízení venku. Nevystavujte dešti. Skladujte uvnitř budovy.

PRO BEZPEČNOST:

1. Nepoužívejte zařízení:

- Bez příslušného výškolení nebo pověření.
- Bez přečtení a pochopení příručky pro obsluhu.
- V místech, kde se nacházejí hořlavé výpary/kapaliny nebo hořlavý prach.
- Není-li napájecí kabel náležitě uzemněn. Používejte pouze výrobcem dodávaný napájecí kabel, který je určen výhradně pro toto zařízení. Nepoužívejte prodlužovací kabely.
- Venku.
- Není-li v náležitém stavu pro použití.
- Ve stojící vodě.

2. Před použitím zařízení:

- Zkontrolujte, zda jsou použity všechny bezpečnostní prvky a zda řádně fungují.
- Podle potřeby rozmístěte výstražné tabulky **MOKRÁ PODLAHA**.

3. Během provozu zařízení:

- Nepřejíždějte zařízením přes napájecí kabel.
- Netahejte zařízení za zásuvku nebo za napájecí kabel.
- Neved'te napájecí kabel kolem ostrých okrajů nebo rohů.
- Neodpojujte zařízení taháním za napájecí kabel.
- Nenatahujte napájecí kabel.
- Nedr'te kabel mokřýma rukama.
- Dr'te napájecí kabel v bezpečné vzdálenosti od rozpálených ploch.
- Poškození zařízení nebo jeho nesprávnou funkci neprodleně nahláste.
- Nikdy nenechávejte děti, aby si se zařízením nebo v jeho blízkosti hrály.
- Pokud ze zařízení začne unikat pěna nebo kapalina, ihned je vypněte.

4. Před ukončením práce se zařízením nebo před jeho servisem:

- Vypněte zařízení.
- Odpojte napájecí kabel od zásuvky ve zdi.

5. Během servisu zařízení:

- Odpojte napájecí kabel od zásuvky ve zdi.
- Zabraňte pohybu jeho částí. **Nenoste volné pláště, košile nebo volné rukávy.**
- Na zařízení nepouívejte tlakové stříkání ani postřik hadicí. Mů e dojit k poškození elektrických částí.
- Pouívejte náhradní díly dodané nebo schválené výrobcem.
- Veškeré opravy mohou být prováděny pouze kvalifikovaným servisním pracovníkem.
- Neprovádějte ádné změny v provedení zařízení.

6. Během přemís ování zařízení:

- Odpojte napájecí kabel od zásuvky ve zdi.
- Při zvedání zařízení si vy ádejte pomoc.
- Nejezděte se zařízením nahoru nebo dolů po schodech.
- Pomocí zajiš ovacích pásů přichy te zařízení k nákladnímu vozidlu nebo k přívěsu.

POKyny PRO UZEMNĚNÍ

Zařízení musí být uzemněno. Pokud by došlo k nesprávné funkci elektrické instalace, uzemnění umo ňuje cestu nejmenšího odporu pro elektrický proud a tím sní ení rizika úrazu elektrickým proudem. Zařízení je vybaveno napájecím kabelem s uzemňovacím vodičem a uzemňovací zástrčkou. Zástrčka musí být zastrčena do odpovídající zásuvky, která je nainstalovaná v souladu se všemi místními předpisy.

VAROVÁNÍ: Nesprávné zapojení zemního vodiče zařízení mů e vést k úrazu elektrickým proudem. Pokud o řádném uzemnění zařízení pochybujete, obra te se na kvalifikovaného elektrotechnika nebo pracovníka servisu. Zástrčku dodávanou se zařízením neupravujte. Pokud nebude vhodná do zásuvky, nechejte si nainstalovat vhodnou zásuvku kvalifikovaným elektrotechnikem.

BEZPEČNOSTNÍ ŠTÍTKY

Bezpečnostní štítky jsou umístěny na zařízení na vyznačených pozicích. Štítky vyměňte, dojde-li k jejich ztrátě, poškození nebo jsou-li nečitelné.



PRO BEZPEČNOST:
Před pou ítím si přečtěte příručku.



VAROVÁNÍ:
Rotující kartáč. Udr ujte ruce v bezpečné vzdálenosti. Před servisem zařízení odpojte napájecí kabel.



VAROVÁNÍ: Nebezpečí úrazu elektrickým proudem. Nepou ívejte zařízení, je-li poškozený kabel nebo zástrčka. Před servisem zařízení odpojte kabel.



VAROVÁNÍ:
Nebezpečí po áru či výbuchu. Nepou ívejte hořlavé kapaliny. Nečistěte hořlavé kapaliny.



SOUČÁSTI ZAŘÍZENÍ

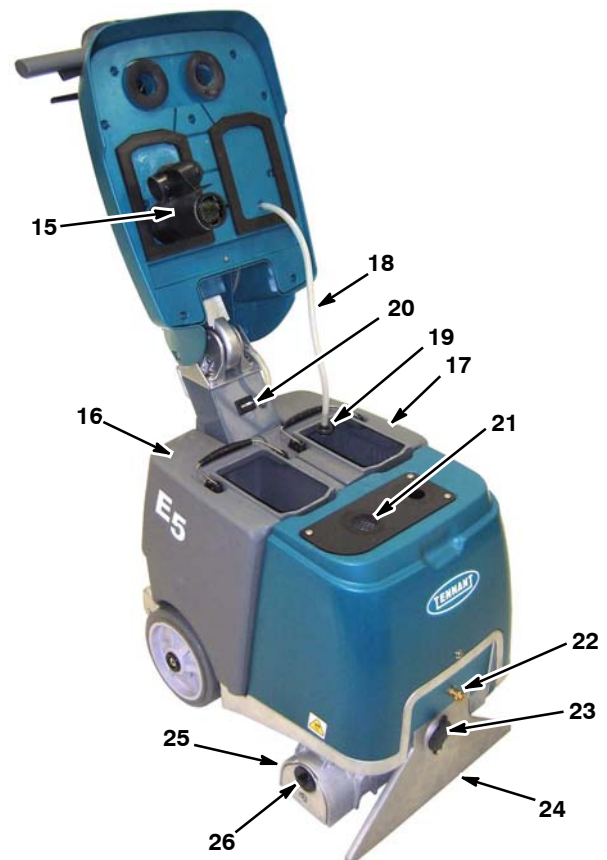
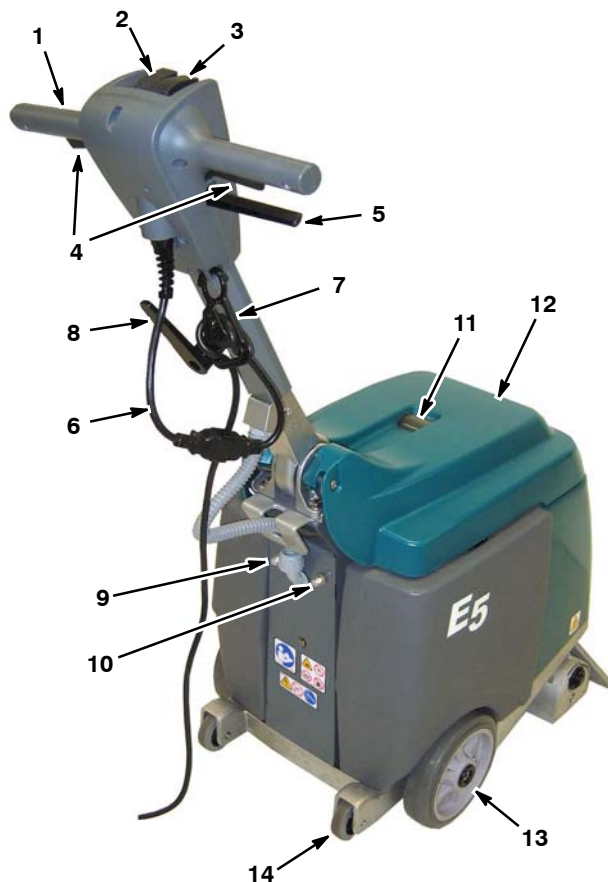

- | | |
|---|---|
| 1. Stavitelná ovládací rukoje | 14. Kolečka pro náklon/přejezd okrajů |
| 2. Hlavní přepínač pro vypnutí/zapnutí napájení | 15. Plovák pro vypnutí vysavače |
| 3. Přepínač čištění | 16. Sběrná nádrž |
| 4. Spouštěče | 17. Nádrž s roztokem |
| 5. Páka pro nastavení dr adla | 18. Hadice na roztok |
| 6. Napájecí kabel 15 m | 19. Síto hadice na roztok |
| 7. Úchyt pro zmírnění napnutí kabelu | 20. Čítač hodin |
| 8. Háček na napájecí kabel | 21. Síto pro sání vysavače |
| 9. Tlačítko jističe zařízení 7.5 A | 22. Spojka hadice přívodu roztoku pro příslušenství |
| 10. Tlačítko jističe kartáče 2.5 A | 23. Otvor hadice odsávání pro příslušenství |
| 11. Okénko sběrné nádr e | 24. Vysávací nástavec |
| 12. Kryt zásobníku | 25. Základna kartáče |
| 13. Hlavní kola | 26. Pojistné kolečko nosné desky kartáče |

SYMBOLY PŘEPÍNAČŮ

- | | | |
|-----------|----------|-----------------|
| ■ Zapnutí | ☀ Kartáč | ✿ Vysávání |
| ○ Vypnutí | 🗑 Řešení | 🔧 Příslušenství |

SESTAVENÍ ZAŘÍZENÍ

INSTALACE KARTÁČE

PRO BEZPEČNOST: Před instalací kartáče zařízení vypněte a odpojte napájecí kabel ze zásuvky.

1. Odstraňte nosnou desku ze základny kartáče. Otočte pojistné kolečko nosné desky kartáče proti směru hodinových ručiček a sejměte ji (obrázek 1).
2. Připojte konec kartáče se šterbinami ke hnacímu náboji (obrázek 2).



Obr. 1

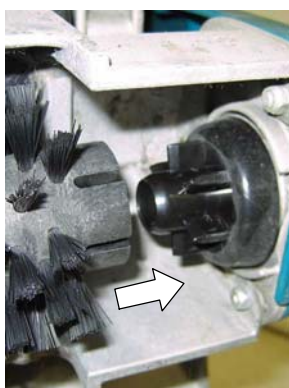

Obr. 2

3. Připojte nosnou desku ke kartáči a vraťte ji zpět. Zkontrolujte, zda háčky desky zapadly do základny kartáče a zda je pojistné kolečko zajištěno (obrázek 3).



Obr. 3

POZNÁMKA: Pokud budete zařízení po delší dobu skladovat, vyjměte kartáč, aby se nezploštil.

PLNĚNÍ NÁDR E PRO ROZTOK

1. Zvedněte kryt a vyjměte nádr pro roztok ze zařízení (obrázek 4).
2. Naplňte nádr pro roztok 19 l čisté vody (o maximální teplotě 50 °C) (obrázek). Pokud plnou nádr nezvednete, naplňte ji pouze částečně.

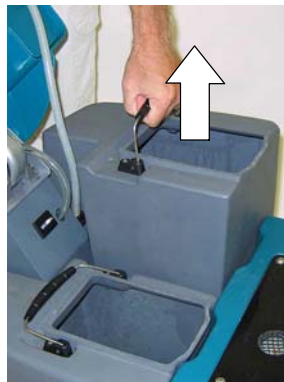

Obr. 4



Obr. 5

UPOZORNĚNÍ: K naplnění nádr e pro roztok nepou ívejte sběrnou nádr . Nečistoty ze sběrné nádr e by mohly poškodit čerpadlo roztoku.

VAROVÁNÍ: Nebezpečí po áru či výbuchu. Nepou ívejte ani neuklízejte hořlavé materiály.

3. Ponořte síto hadice pro roztok do nádr e pro roztok a zavřete kryt (obrázek 6).

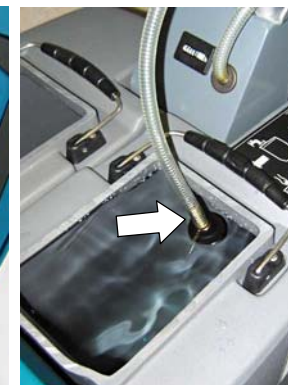

Obr. 6

PŘIPOJENÍ NAPÁJECÍHO KABELU

1. Zapojte dodaný napájecí kabel do zařízení a připevněte jej k úchytu pro snížení napětí kabelu, jak je znázorněno na obrázku (obrázek 7).

PRO BEZPEČNOST: Zařízení nepoužívejte, není-li napájecí kabel náležitě uzemněn. Používejte pouze výrobcem dodávaný napájecí kabel, který je určen výhradně pro toto zařízení. Nepoužívejte prodlužovací kabely.

2. Připojte napájecí kabel do řádně uzemněné zásuvky (obrázek 8).



Obr. 7

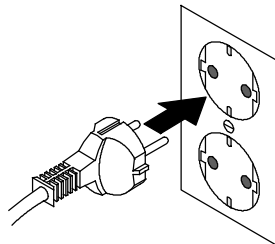

230V

Obr. 8

VAROVÁNÍ: Nebezpečí úrazu elektrickým proudem. Neprovozujte zařízení s poškozeným napájecím kabelem.

Dojde-li k poškození či přerušení napájecího kabelu, výměnu musí provést výrobce nebo odborný servis, případně patřičně kvalifikovaná osoba.

3. Při ukládání zařízení omotejte napájecí kabel kolem držadla a háčku na kabel. Chcete-li kabel sejmout, otočte háček kabelu směrem nahoru (obrázek 9).



Obr. 9

OBSLUHA ZAŘÍZENÍ

PRO BEZPEČNOST: Neobsluhujte zařízení bez přečtení a pochopení příručky pro obsluhu.

PŘED PROVOZEM

1. Zkontrolujte, zda napájecí kabel není poškozen.
2. Vysavačem vyčistěte koberec a odstraňte nečistoty.
3. Pomocí postřikovače nastříkejte na koberec schválený čisticí prostředek pro prvotní ošetření (obrázek).

O doporučených čisticích přípravcích se informujte u svého prodejce.



Obr. 10

VAROVÁNÍ: Nebezpečí požáru nebo exploze. Nepoužívejte hořlavé materiály. Používejte pouze běžně dostupné přípravky na čištění podlah určené ke strojovému čištění.

ČIŠTĚNÍ KOBERCŮ

VAROVÁNÍ: Nebezpečí požáru či výbuchu. Nepoužívejte ani neuklízejte hořlavé materiály.

1. Zatáhněte za páku pro nastavení držadla a upravte držadlo do pohodlné pracovní výšky (obrázek 11). Uvolněním páky zamknete držadlo v dané poloze.



Obr. 11

2. Stiskněte hlavní vypínač napájení do polohy (I) (obrázek 12).
3. Přepněte spínač čištění do polohy vysávání/kartáčování/roztok (obrázek 13).

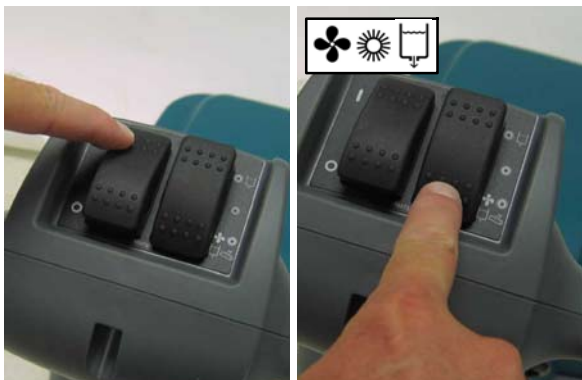

Obr. 12

Obr. 13

4. Chcete-li zahájit čištění, zmáčkněte spouštěče a pomalu zatáhněte zařízení přímo zpět (obrázek 14).
5. Na konci čistící dráhy uvolněte spouštěče a dále táhněte stroj, abyste sebrali nadbytečný roztok.

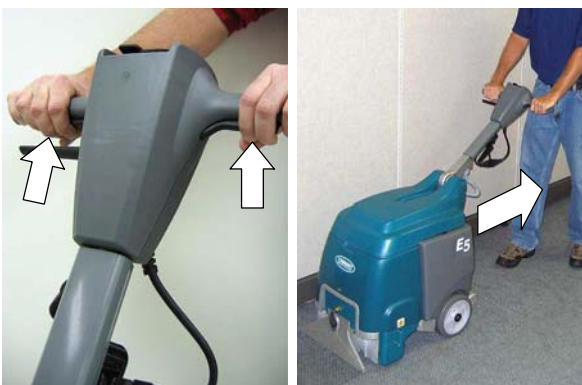

Obr. 14

6. Nakloňte zařízení dozadu na zadní kolečka (1) a zatlačte je dopředu na začátek další dráhy (2) (obrázek 15). Jednotlivé čistící dráhy by se měly překrývat o 50 mm.

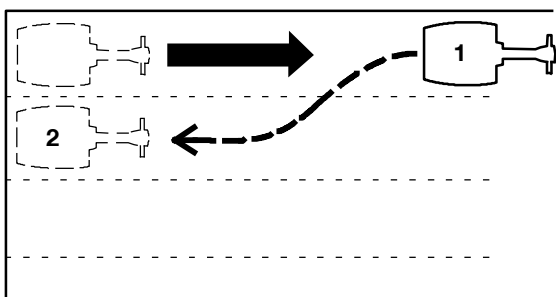

Obr. 15

PRO BEZPEČNOST: Při práci se zařízením nepřejí dějte přes napájecí kabel.

7. Zkontrolujte sběr vody pomocí okénka sběrné nádr e (obrázek 16). Jakmile se sběr vody zastaví, odpojte napájecí kabel a vyprázdněte sběrnou nádr .

Zařízení je vybaveno plovákem pro vypnutí vysavače, který automaticky zastaví sběr vody, pokud její hladina sběrné nádr e dosáhne úrovně naplnění. Měli byste zaznamenat náhlou změnu zvuku motoru.



Obr. 16

UPOZORNĚNÍ: Kontrolujte, zda se ve sběrné nádr i netvoří příliš pěny. Při velkém množství pěny nádr vyprázdněte. Pěna nemusí aktivovat plovák pro vypnutí vysavače a může dojít k poškození motoru.

PRO BEZPEČNOST: Pokud během práce ze zařízení začne unikat pěna nebo kapalina, ihned je vypněte.

8. U silně znečištěných ploch přepněte spínač čištění do polohy kartáčování nebo kartáčování/roztoku (obrázek 17). To vám umožní použít pouze kartáč nebo kartáč s přidaným čistícím roztokem.

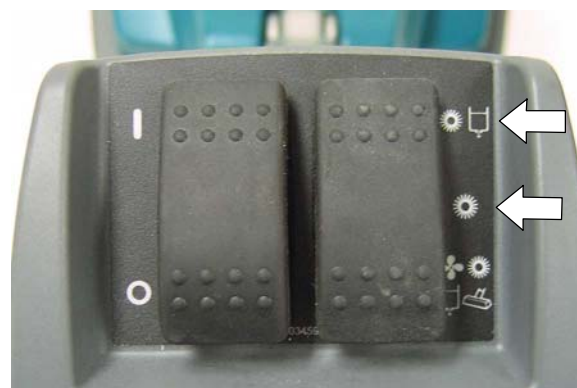

Obr. 17

9. Pokud se kartáč nemůže pohybovat, rozpojí se jistič kartáče. Chcete-li jistič kartáče resetovat, odpojte napájecí kabel, odstraňte překážku a resetujte tlačítko 2.5A jističe (obrázek 18). Pokud se jistič ihned neresetuje, nechte motor vychladnout.

PRO BEZPEČNOST: Před odstraněním překážky z kartáče odpojte napájecí kabel ze zásuvky.



Obr. 18

10. Při přepravě jeďte se zařízením na hlavních i zadních výklopných kolečkách.

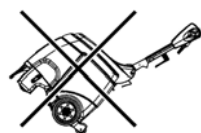

PRO BEZPEČNOST: Při přepravě nejezděte se zařízením nahoru nebo dolů po schodech.

ČIŠTĚNÍ POMOCÍ NÁSTAVCŮ (doplňkové)

1. Připojte hadici nástavce k přívodu čistícího roztoku a k přípojce odsávací hadice na přední straně zařízení (obrázek 19).



Obr. 19

2. Naplňte nádrž pro roztok (viz PLNĚNÍ NÁDRĚ PRO ROZTOK na straně 6).

3. Stiskněte hlavní vypínač napájení do polohy (I) (obrázek 20). Přepněte spínač čištění do polohy příslušenství (obrázek 21).



Obr. 20

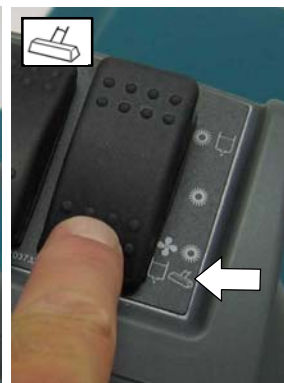

Obr. 21

4. Používejte příslušenství (obrázek 22).

VAROVÁNÍ: Nebezpečí požáru či výbuchu. Nepoužívejte ani neuklízejte hořlavé materiály.



Obr. 22

ÚDR BA ZAŘÍZENÍ

Pro zachování dobrého funkčního stavu zařízení dodržte postupy údržby zařízení.

PRO BEZPEČNOST: Před prováděním údržby zařízení vypněte a odpojte napájecí kabel ze zásuvky.

UPOZORNĚNÍ: S opravou zařízení se obraťte na autorizované servisní středisko.

PO KADÉM POUŽITÍ

1. Očistěte napájecí kabel a zkontrolujte, zda není poškozený (obrázek 23). Pokud zařízení nepoužíváte, omotejte napájecí kabel kolem držáku a háčku na kabel (obrázek 24).



Obr. 23



Obr. 24

VAROVÁNÍ: Nebezpečí úrazu elektrickým proudem. Neprovozujte zařízení s poškozeným napájecím kabelem.

Dojde-li k poškození či přerušení napájecího kabelu, výměnu musí provést výrobce nebo odborný servis, případně patřičně kvalifikovaná osoba.

2. Vyprázdněte sběrnou nádrž a nádrž pro roztok a pečlivě je vypláchněte čistou vodou (obrázek 25).



Obr. 25

3. Odstraňte nečistoty zachycené na plováku pro vypnutí vysavače (obrázek 26) a sítu sání vysavače (obrázek 27).



Obr. 26



Obr. 27

4. Vyčistěte síto hadice pro roztok (obrázek 28).



Obr. 28



5. Očistěte kartáč od všech nečistot, vláken, vlasů nebo vláken koberce (obrázek 29). Očistěte spodní stranu základny kartáče (obrázek 30).

PRO BEZPEČNOST: Před naklopením zařízení dozadu odpojte napájecí kabel ze zásuvky.



Obr. 29



Obr. 30

6. Očistěte otvor vysávacího nástavce (obrázek 31).

PRO BEZPEČNOST: Před naklopením zařízení dozadu odpojte napájecí kabel ze zásuvky.



Obr. 31

7. Očistěte zařízení univerzálním čisticím prostředkem a vlhkou utěrkou (Obr. 32).



Obr. 32

PO KA DÝCH 100 HODINÁCH PROVOZU

1. Propláchněte systém pro roztok bílým octem, aby se odstranily nánosy chemických látek. Nalijte do nádr e pro roztok 2,2 L bílého octa a zapněte zařízení na 1 a 2 minuty a poté nechte ocet působit čtyři a šest hodin. Vypláchněte systém čisticího roztoku vodou.
2. Sejměte stříkací špičky a namočte je do bílého octa, aby se neucpávaly. Nepou ívejte zašpičatělé nástroje na čištění špiček, proto e by mohlo dojít k jejich poškození (obrázek 33).

PRO BEZPEČNOST: Během údr by stroje odpojte napájecí kabel ze zásuvky.

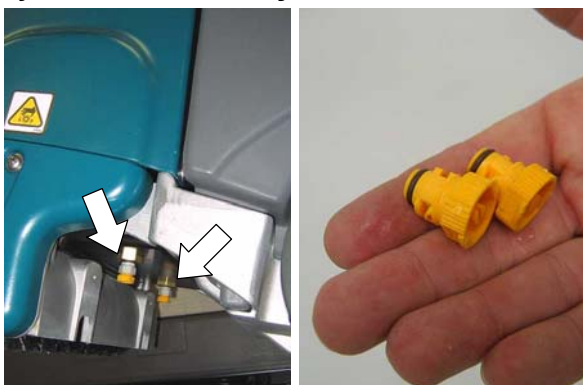

Obr. 33

ÚDR BA MOTORU KARTÁČE

Výměnu uhlíkových kartáčů si vy ádejte u autorizovaného servisního střediska.

Výměna uhlíkových kartáčů	Hodiny
Motor kartáče	500

SKLADOVÁNÍ ZAŘÍZENÍ

Vyprázdněte nádr e a uložte zařízení na suchém místě ve vzpřímené poloze. Napájecí kabel pečlivě omotejte kolem dr adla a háčku. Vyjměte kartáč, aby se nezploštil.

Pokud zařízení skladujete při teplotách pod bodem mrazu, vyčistěte systém čisticího roztoku a odčerpejte z něj všechnu vodu.

⚠ VAROVÁNÍ: Nebezpečí úrazu elektrickým proudem. Nepou ívejte vně budovy. Nevystavujte dešti. Skladujte uvnitř budovy.

DOPORUČENÉ DÍLY DO ZÁSoby

Doporučené díly do zásoby naleznete v příručce se seznamem dílů.

Pokud chcete zobrazit, vytisknout nebo stáhnout on-line příručky, navštivte:
www.tennantco.com/manuals

ŘEŠENÍ PROBLÉMŮ

PROBLÉM	PŘÍČINA	ŘEŠENÍ
Zařízení nepracuje.	Napájecí kabel je nefunkční.	Vyměňte napájecí kabel.
	Vypadlý jistič.	Odpojte napájecí kabel a určete příčinu. Resetujte 7.5A jistič. Pokud se jistič neustále rozpojuje, obraťte se na servisní středisko.
Kartáč se neotáčí.	Vypadlý jistič.	Odpojte napájecí kabel a zkontrolujte, zda nedošlo k zaseknutí kartáče. Resetujte 2.5A jistič.
	Prasklý řemen kartáče.	Kontaktujte servisní středisko.
	Vadný motor kartáče nebo opotřebované uhlíkové kartáčky.	Kontaktujte servisní středisko.
Nedostatečné sbírání vody.	Uvolněte kryt připojení vysávací hadice příslušenství na vysávacím nástavci.	Zkontrolujte kryt připojení odsávací hadice.
	Ucpaný vypínací plovák.	Očistěte nečistotu z vypínacího plováku.
	Ucpané síto sání vysavače.	Očistěte nečistotu ze síta sání.
	Ucpaný vysávací nástavec.	Odstraňte nečistotu z vysávacího nástavce.
	Opotřebovaná těsnění krytu nádrží.	Těsnění vyměňte.
	Ucpaný vysávací nástavec.	Kontaktujte servisní středisko.
	Nefunkční motor vysavače.	Kontaktujte servisní středisko.
Nerovnoměrné nanášení nebo nefunkční stříkání. <i>(šmouhy na koberci)</i>	Nesprávné čištění.	Nastavte správně přepínač čištění.
	Ucpané stříkací špičky.	Vyčistěte nebo vyměňte špičky.
	Nesprávný sklon stříkací špičky.	Upravte sklon stříkací špičky.
	Vadné stříkací špičky.	Vyměňte stříkací špičky.
	Vypusťte nádrž pro roztok.	Doplňte nádrž pro roztok
	Ucpané síto hadice pro roztok.	Očistěte nečistotu ze síta nádrže pro roztok.
	Poškozená hadice pro roztok.	Kontaktujte servisní středisko.
	Vadné čerpadlo roztoku.	Kontaktujte servisní středisko.

TECHNICKÉ ÚDAJE ZAŘÍZENÍ

MODEL	E5
DĚLKA	680 mm se sklopeným dr adlem
ŠÍŘKA	490 mm
VÝŠKA	709 mm se sklopeným dr adlem
HMOTNOST	46,3 kg
OBJEM NÁDR E PRO ROZTOK	19 L
OBJEM SBĚRNÉ NÁDR E	19 L
VÝKONNOST - PRŮMĚR	88 m ² /hod.
ŠÍŘKA ČISTÍCÍ DRÁHY	380 mm
TLAK KARTÁČE	11,3 kg
MOTOR KARTÁČE	230 V, 0,3 kW, 1,6 A, 1200 ot./min.
VAKUOVÝ MOTOR	230 V, 0,88 kW, dvoufázové 5,7 A, 3,6 A
ZDVIH VODY/PRŮTOK VZDUCHU	2184 mm
ČERPADLO PRO ROZTOK	230 V, 0,081 kW, 0,35 A
RYCHLOST PRŮTOKU ROZTOKU	2,7 L/min.
NAPĚTÍ	230 V stř.
CELKOVÁ SPOTŘEBA PROUDU	5,4 A
DĚLKA NAPÁJECÍHO KABELU	15 m
DECIBELOVÉ PÁSMO PRO SLUCH OBSLUHY, UVNITŘ	69 dBA
STUPEŇ OCHRANY	IPX3
VIBRACE NA OVLÁDÁNÍ	<2,0 m/s ²

ROZMĚRY ZAŘÍZENÍ

