

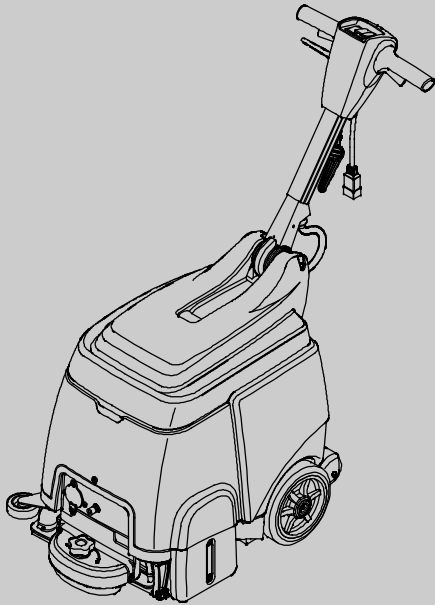

R3

地毯清洁器
操作员手册 **CN**



型号: 9004199-230V

READY SPACE®

China



有关最新部件手册及其他语言的
操作手册，请访问：

www.tennantco.com/manuals

9003730
Rev. 01 (09-2018)



本手册随每种新型号提供。
提供必要的操作和维护说明。



**在操作或维修机器前，
请详读本手册并熟悉机器。**

本机器将提供出众的服务。但是，只有在以下情况下才能以最低成本获得最好的结果：

- 机器操作时得到合理的照顾。
- 定期维护机器 - 按照提供的机器维护说明。
- 使用制造商提供的或同等部件维护机器。

**要查看、打印或下载手册，请在线访问
www.tennantco.com/manuals**

打开机器包装：

仔细检查硬纸箱是否存在损坏迹象。立刻向运营商报告损坏。

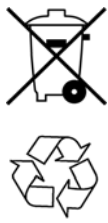

保护环境
请按照当地废物处理法规以环境安全的方式处理包装材料和旧的机器组件。
始终记住再循环。

Tennant Company
PO Box 1452
Minneapolis, MN 55440 USA
Phone: (800) 553- 8033
www.tennantco.com

坦能清洁系统设备（上海）有限公司
上海市青浦区工业园区天盈路66 号3 号楼， 201700
电话：（86-21） 6922-5333
传真：（86-21） 6922-5151
www.tennant.co.cn

规格和零件可能更改，恕不另行通知。

版权所有 © 2008-2018 TENNANT Company.
保留所有权利。中国印刷

机器数据

请在安装时填写供未来参考。

型号 - _____

序列号 - _____

机器选项 - _____

销售代表 - _____

销售代表电话号码 - _____

客户编号 - _____

安装日期 - _____

目录

安全预防措施	3
接地说明	3
安全标签	4
机器组件	5
机器应用	6
机器设置	6
安装滚轮	6
加注清水箱	6
连接电源线	7
机器操作	7
操作前	7
清洁地毯	8
使用附带工具清洁（选配件）	9
机器维护	10
每次使用后	10
每使用 10 小时后	11
每使用 100 小时后	11
刷马达维护	11
存放机器	11
推荐存放物品	12
故障排除	12
机器规格	13
机器尺寸	13

安全预防措施

本机器用于商业用途。它专门设计用于在室内环境中清洁地毯和室内装饰，不用于任何其他用途。仅使用制造商推荐的附加装置。

所有操作员必须阅读、理解并遵循以下安全预防措施。

以下警告提示符号和“为安全”标题在本手册中贯穿使用，按照它们的描述指出：

⚠ 警告：警告可能导致严重人身伤害或死亡的危险或不安全做法。

为安全：标识为安全操作机器必须遵循的操作。

以下安全预防措施标志可能对操作员或设备危险的情况。

⚠ 警告：火灾或爆炸危险

- 不要使用或拾取可燃物
- 仅使用用于机器应用的商业可用地板清洁剂。
- 不要在靠近可燃液体、蒸气或易燃尘埃的地方使用。

本机器不配备防爆马达。马达在启动和工作期间会产生火花，如果机器在存在可燃蒸气/液体或易燃尘埃的地区使用，可能导致快速火灾或爆炸。

⚠ 警告：电危险

- 不要操作损坏的电源线。
- 不要修改电源线插头。
- 在维修机器前拔出电源线插头。

如果电源线损坏或断开，则必须由制造商或维修人员或者类似合格的人员更换，以避免危险。

⚠ 警告：旋转刷。保持手离开。在维修机器前拔出电源线插头。

⚠ 警告：触电危险。不要在户外使用。不要暴露在雨中。室内存放。

为安全：

1. 除非满足以下条件，否则不要操作机器：
 - 经过培训和授权。
 - 阅读并理解操作员手册。
 - 不在存在可燃蒸气/液体或易燃尘埃的地区。
 - 电源线正确接地。仅使用专为本机器设计的制造商提供的电源线。不要使用额外的扩展线。
 - 室外。
 - 如果不处于正确的操作条件。

- 站立水中。

2. 操作机器前：

- 确保所有安全设备就位并且正确工作。
- 根据需要放置湿地板标志。

3. 操作机器时：

- 不要压在电线上运转机器。
- 不要通过插头或电源线拉动机器。
- 不要在锐利的边缘或角落拉动电源线。
- 不要通过拉动电源线拔下插头。
- 不要拉伸电源线。
- 不要用湿手持插头。
- 保持电源线远离加热表面。
- 立刻报告机器损坏或故障操作。
- 不允许孩童在机器上或附近玩耍。
- 如果从机器中泄漏出泡沫或液体，请立即关闭机器。

4. 离开或维修机器前：

- 关闭机器。
- 从墙壁插座上拔下电源线插头。

5. 维修机器时：

- 从墙壁插座上拔下电源线插头。
- 避免移动部件。不要穿着松散的夹克、衬衫或有袖衫。
- 不要通电喷雾或软管离开机器。可能发生电故障。
- 使用制造商提供的或批准的更换部件。
- 所有维修工作必须由合格维修人员执行。
- 不要修改机器偏离原始设计。

6. 运输机器时：

- 从墙壁插座上拔下电源线插头。
- 提升机器时获得帮助。
- 不要滚动上下楼梯。
- 使用捆绑向下的皮带将机器固定到卡车或拖车上。

接地说明

本机器必须接地。如果出现电故障，接地可以提供对电流的最低抵抗，以减少触电风险。本机器配备的电源线具有设备接地的导线和接地插头。插头必须插入正确安装并符合所有当地法规和法令的适当插座。

⚠ 警告：不正确连接设备接地的导线可导致触电风险。如果您对插头是否正确接地有疑问，请与合格电工或维修人员核实。不要修改机器提供的插头。如果不适合插座，请由合格电工安装合适的插座。

安全标签

安全标签出现在机器上指示的位置中。如果缺少标签或者损坏或无法读出，请更换。



为安全：操作机器前
阅读手册



警告：电危险。不要使用损坏的电线。
维修前拔出电线插头。



警告：旋转刷。保持手离开。
在维修机器前拔出电源线插头。



警告：火灾或爆炸危险。不要
使用可燃液体。不要拾取可燃
液体

机器组件

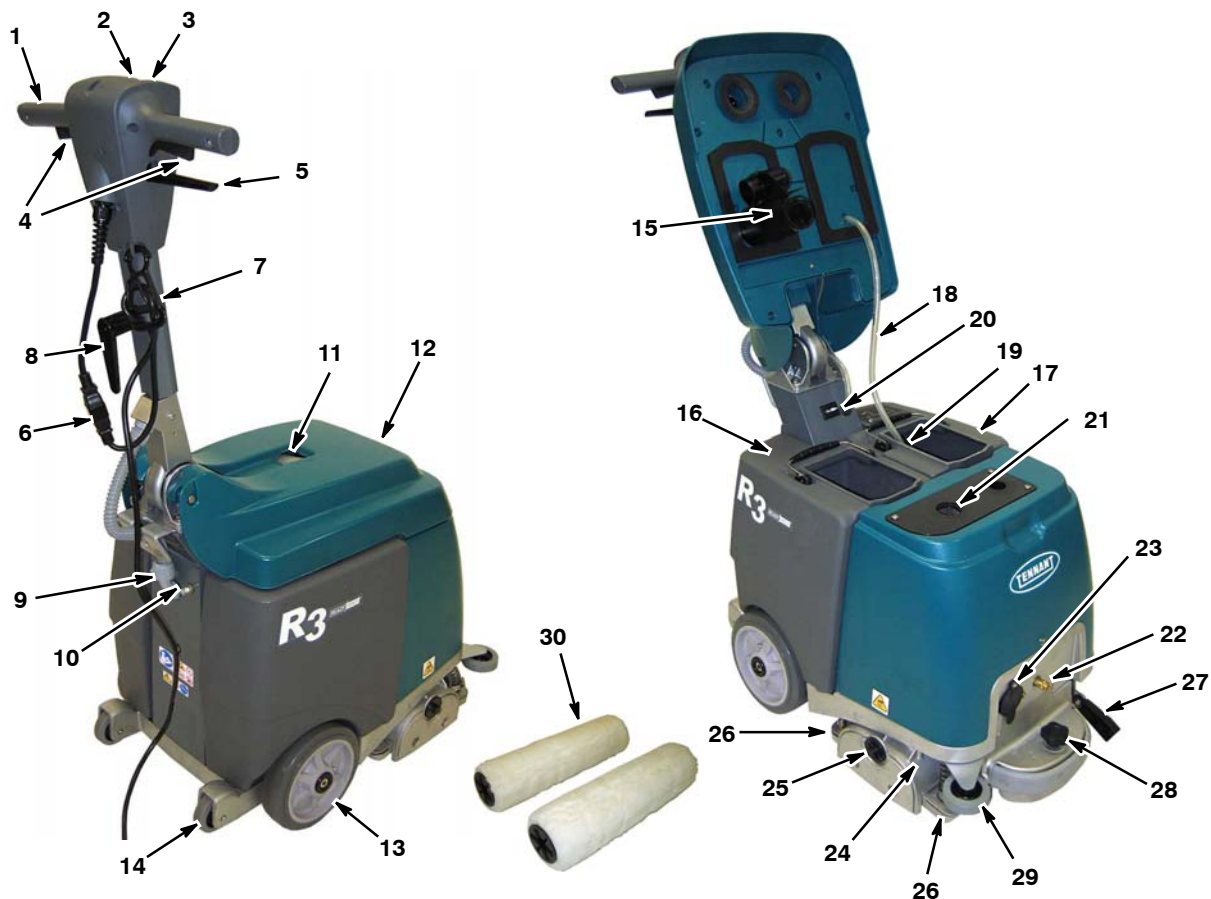

1. 可调整的控制把手
2. 主电源 ON/OFF 开关
3. 滚轮压力计
4. 启动开关
5. 把手调整控制杆
6. 15 m 电源线
7. 电源线压力减轻夹
8. 电源线钩
9. 7.5A 机器电路断路器按钮
10. 2.5A 刷电路 断路器按钮
11. 观察口
12. 水箱盖
13. 主轮
14. 爬坡能力
15. 浮球笼

16. 污水箱
17. 清水箱
18. 清水软管
19. 清水软管过滤网
20. 计时器
21. 真空过滤网
22. 附带工具清水软管接口
23. 附带工具真空软管接口
24. 刷头
25. 滚轮惰轮板锁定旋钮
26. 真空吸口
27. 支撑架
28. 滚轮压力调整旋钮
29. 减震轮
30. 滚轮

开关符号

- 电源打开
 电源关闭

✦
 真空

机器应用

使用本机器每天或根据需要清洁可见表面污垢，维持高水平的地毯清洁程度。机器可以在正常工作时间内使用，因为通常地毯在 30 分钟内干燥。

如果地毯严重污染，请在使用本机器进行日常表面清洁前深度清洁地毯。

机器设置

安装滚轮

为安全：在安装滚轮前，关闭机器并从墙壁插座上拔下电源线插头。

1. 使用支撑架将刷头抬高离开地板，取下滚轮惰轮板（图 1）。逆时针转动惰轮板锁定旋钮以取下。



图 1

2. 将两个滚轮连接到驱动中心（图 2）。



图 2

3. 将惰轮板连接到滚轮，并重新安装惰轮板。确保惰轮板钩卡入刷头，并且锁定旋钮固定（图 3）。



图 3

注意：如果在延长存放机器，请用脚踏架抬高刷头以避免滚轮平坦点。

加注清水箱

1. 提起盖，然后从机器上取下清水箱（图 4）。
2. 用 19 升清洁的水（50° C 最大温度）加注清水箱（图 5）。如果不能提升注满的水箱，请不要加满。

注意：不要向清水箱添加任何清洁剂。必须使用泵喷雾器将清洁剂预先喷洒在地毯上。



图 4

图 5

注意：不要使用污水箱中污水加注清水箱。污水箱中的污垢可能损坏清水泵。

⚠ 警告：火灾或爆炸危险，不要使用或拾取可燃物。

- 将清水软管过滤网埋入清水箱中，关闭盖（图 6）。



图 6

- 存放机器时，将电源线绕在把手和电线钩上。要取下电源线，请向上转动电线钩（图 9）。

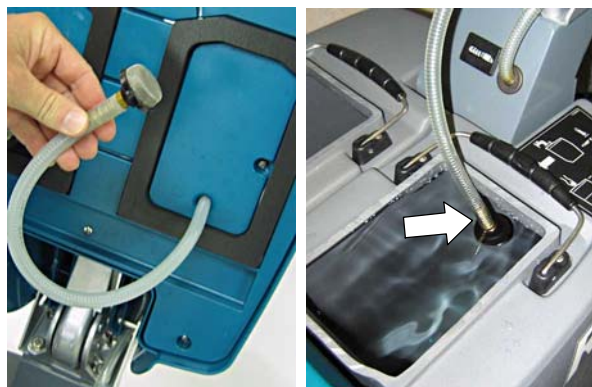

图 9

连接电源线

- 将提供的电源线插入机器，将电源线连接到压力减轻夹，如图所示（图 7）。

为安全：除非电源线正确接地，否则不要操作机器。仅使用专为本机器设计的制造商提供的电源线。不要使用额外的扩展线。

- 将电源线插入正确接地的墙壁插座（图 8）。



图 7



图 8

⚠ 警告：电危险，不要操作损坏的电源线。

如果电源线损坏或断开，则必须由制造商或维修人员或者类似合格的人员更换，以避免危险。

机器操作

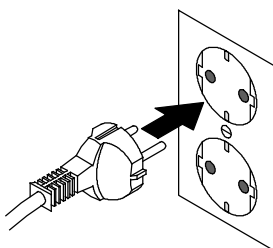
为安全：除非已经阅读并理解操作员手册，否则不要操作机器。

操作前

- 检查电源线是否存在损坏。
- 真空打扫地毯，去除地毯中的残渣。
- 使用泵喷雾器，向地毯喷洒经过批准的预先加工的清洁剂（图 10）。

请联系您的经销商获得推荐的清洁剂。



图 10

⚠ 警告：火灾或爆炸危险。不要使用可燃物。仅使用用于机器应用的商业可用地板清洁剂。

清洁地毯

警告：火灾或爆炸危险，不要使用或拾取可燃物。

1. 拉动把手调整控制杆，将把手调整到合适的操作高度（图 11）。松开控制杆以锁定位置。



图 11

2. 将主电源开关按到 on (I) 位置（图 12）。



图 12

3. 为准备滚轮进行清洁，请后倾机器到后倾斜轮上，拉动启动开关约 30 秒以湿润滚轮（图 13）。



图 13

4. 要开始清洁，请拉动启动开关，缓慢向前推机器。您还可以向后拉机器进行清洁（图 14）。

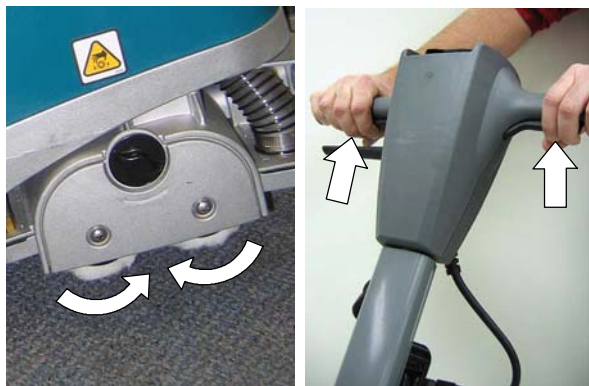

图 14

为安全：操作机器时，不要压在电源线上运转机器。

5. 观察滚轮压力计。仪表读数应在绿色区域。转动滚轮压力旋钮进行调整（图 15）。

注意：对于一组新滚轮，仪表在短时间内读数应该在红色区域，直到滚轮开始合用。

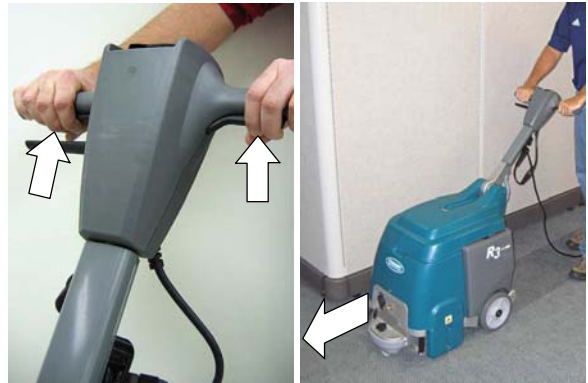

图 15

- 如果滚轮设置过低或者滚轮阻塞，滚轮马达电路断路器可能启动。要复位电路断路器，请拔下电源线插头，确定原因，复位 2.5A 电路断路器按钮（图 16）。

为安全：从滚轮上去除阻塞前，请从墙壁插座拔下电源线插头。

为安全：操作机器时，如果从机器中泄漏出泡沫或液体，请立刻关闭机器。



图 16

- 从观察口查看收集的水（图 17）。当水收集停止后，拔下电源线插头并清空污水箱。机器配备浮球笼，污水箱污水达到最高点时，浮球关闭进风口。真空马达声音将发生突然改变。



图 17

注意：检查污水箱中是否有过量泡沫。如果过量，清空污水箱。泡沫可能不会启动关闭浮球笼，这样可能导致真空马达损坏。

- 运输机器时，以主轮和后倾斜轮滚动机器。

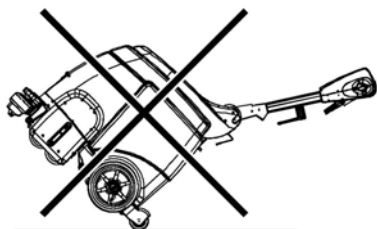

为安全：运输机器时，不要滚动上下楼梯。

使用附带工具清洁（选配件）

- 将附加工具软管连接到机器前面的清水软管接口和真空软管接口（图 18）。



图 18

- 加注清水箱（参见第 6 页的加注清水箱）。
- 将主电源开关按到 on（I）位置（图 19）。



图 19

- 操作附加工具（图 20）。

⚠ 警告：火灾或爆炸危险，不要使用或拾取可燃物。



图 20

机器维护

要保持机器处于良好工作状态，只需遵守机器的维护程序。

为安全：在执行维护程序前，关闭机器并从墙壁插座上拔下电源线插头。

注意：联系授权服务中心进行机器维修。

每次使用后

1. 擦拭干净电源线并检查是否损坏（图 21）。
不使用时将电源线绕在把手和电线钩上（图 22）。



图 21



图 22

警告：电危险，不要操作损坏的电源线。

如果电源线损坏或断开，则必须由制造商或维修人员或者类似合格的人员更换，以避免危险。

2. 清空污水和清水箱，用干净水彻底冲洗（图 23）。



图 23

3. 清洁浮球笼（图 24）
和真空过滤网中的任何残渣堆积（图 25）。



图 24



图 25

4. 清洁清水软管过滤网（图 26）。



图 26



5. 使用全功能清洁剂和湿布清洁机器（图 27）。



图 27

每使用 10 小时后

1. 将滚轮翻转 (图 28)。100 次使用后更换滚轮。



图 28

2. 取下并清洁前后真空吸口中的残渣 (图 29)。要取下真空吸口, 请旋开真空吸口旋钮。

为安全: 将机器向后倾时, 从墙壁插座上拔下电源线插头。

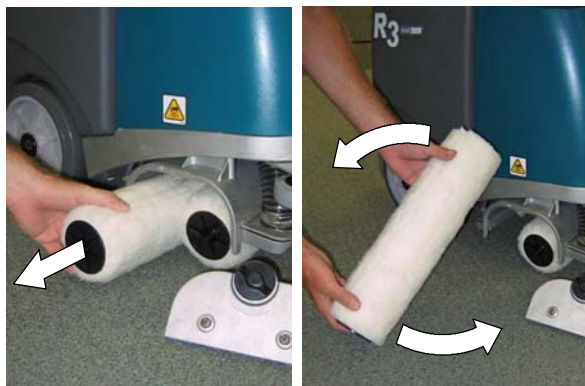

图 29

3. 去除刷头下面堆积的残渣 (图 30)。



图 30

每使用 100 小时后

1. 更换滚轮。始终以组为单位更换滚轮。
2. 用白醋冲刷清水系统, 去除任何矿物残渣。将 2.2 升白醋倒入清水箱中, 运行机器 1-2 分钟, 然后让醋静放高达 6 小时。用水冲洗清水系统。冲刷前取下滚轮。
3. 取下喷头并浸泡在白醋中以避免阻塞。不要使用有棱角的物体清洁喷头, 将导致损坏 (图 31)。

为安全: 将机器向后倾时, 从墙壁插座上拔下电源线插头。



图 31

刷马达维护

联系授权服务中心进行碳刷更换。

碳刷更换	小时数
滚轮马达	500

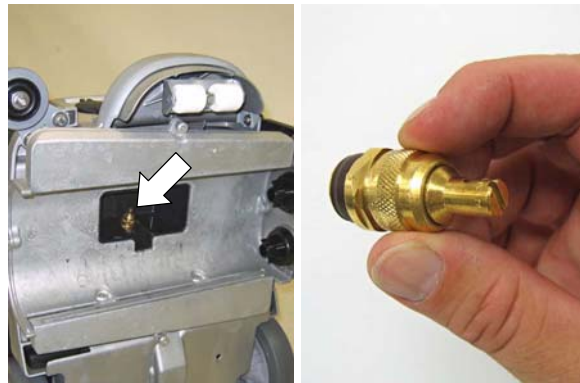
存放机器

清空水箱, 将机器竖直放置存放在干燥地区。用支撑架抬高刷头以避免滚轮中平坦点。

将电源线整齐绕在把手和电线钩上。

如果在冻结温度下存放机器, 请排空清水系统并泵出所有水。

⚠ 警告: 触电危险。不要在户外使用。不要暴露在雨中。室内存放。

故障排除

问题	原因	解决方案
机器不工作。	电源线故障。	更换电源线。
	启动电路断路器。	拔下电源线并确定原因。复位 7.5A 电路断路器按钮。如果电路断路器继续启动，请联系服务中心。
滚轮不转动	启动电路断路器。	重新调整滚轮压力旋钮。复位 2.5A 电路断路器按钮。
		拔下电源线并检查滚轮是否堵塞。复位 2.5A 电路断路器按钮。
	刷皮带断开。	联系服务中心。
	滚轮马达故障或碳刷磨损。	联系服务中心。
水收集效果不佳。	松开附加工具真空软管接口盖。	检查真空软管接口盖。
	滚轮磨损。	更换滚轮。
	浮球笼堵塞。	清洁浮球笼的残渣。
	真空过滤网堵塞。	清洁过滤网的残渣。
	真空吸口堵塞。	清洁真空吸口中的残渣。
	真空吸口软管堵塞。	联系服务中心。
	水箱盖垫圈磨损。	更换垫圈。
	真空马达故障。	联系服务中心。
喷雾不均匀或没有。	空清水箱。	重新加注清水箱。
	喷头堵塞。	清洁或更换喷头。
	喷头角度不正确。	调整喷头角度。
	喷头故障。	更换喷头。
	清水软管过滤网堵塞。	清洁清水箱过滤网的残渣。
	清水软管损坏。	联系服务中心。
	清水泵故障。	联系服务中心。
地板上出现过多泡沫	清水箱中加入了清洁剂。	排空并冲洗干净清水箱，然后仅用水重新加注，不要添加清洁剂。

机器规格

型号	R3
长度	749 mm, 把手折叠
宽度	485 mm
高度	709 mm, 把手折叠
重量	53 kg
清水箱容积	19 L
污水箱容积	19 L
平均生产率	302 m ² /hr
清洁路径宽度	380 mm
滚轮压力	14.5 kg
滚轮马达	230V, 0.2 kW, .8 A, 450 刷 rpm
真空马达	230V, 0.88 kW, 2 阶段 5.7, 3.6 A
水提升空气流动	2,184 mm
清水泵	230V, 0.081 kW, 2 阶段 5.7, .35 A
清水流速	0.76 L/min
电压	230 AC
总功耗	5.5 A
电源线长度	15 m
操作员耳边的分贝数, 室内*	69 dBA
保护等级	IPX3
控制下的振动	<1.8 m/s ²

机器尺寸

