

TENNANT[®]

R3

Zařízení pro čištění koberců

Čeština **CZ**

Příručka pro obsluhu

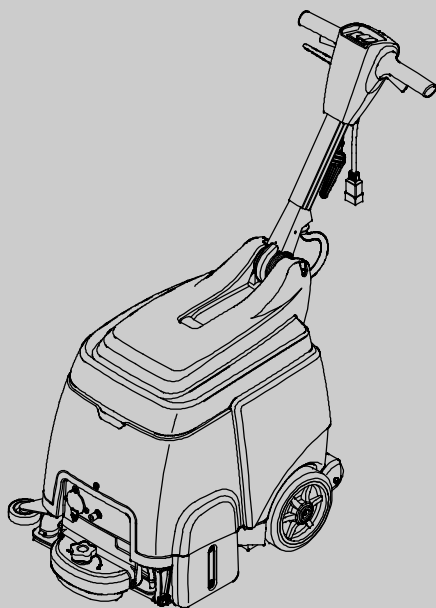

Model 9004199-230V

READY SPACE[®]

CE



Chcete-li získat nejnovější příručky k dílům nebo jiné příručky v jazyce obsluhy, navštivte stránky:

www.tennantco.com/manuals

9003719
Rev. 01 (07-2016)



Tato příručka se dodává s každým novým modelem. Obsahuje pokyny, které jsou nezbytné pro provoz a preventivní údržbu.

Před obsluhou nebo servisem zařízení se důkladně seznámte s touto příručkou.

Ke každému novému modelu je dodávána také kompletní ilustrovaná příručka k dílům. Tuto příručku k dílům použijte při objednávání náhradních dílů. Aby bylo zajištěno rychlé dodání, postupujte podle pokynů "části OBJEDNÁVÁNÍ DÍLŮ" příručky k dílům.

Toto zařízení vám poskytne vynikající službu. Optimálních výsledků s minimálními náklady bude ovšem dosaženo, pokud budou splněny následující podmínky:

- Zařízení je používáno s rozumnou mírou péče.
- Údržba zařízení se provádí pravidelně a podle pokynů pro údržbu.
- Údržba zařízení se provádí s použitím dílů od výrobce nebo s použitím odpovídajících dílů.

Pokud chcete zobrazit, vytisknout nebo stáhnout on-line příručku, navštivte:
www.tennantco.com/manuals

VYBALENÍ ZAŘÍZENÍ: Pozorně zkontrolujte, zda na přepravní bedně nejsou známky poškození. Případné poškození ohlaste okamžitě přepravci.

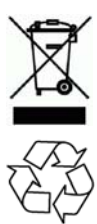

CHRAŇTE ŽIVOTNÍ PROSTŘEDÍ

Obalové materiály a staré součásti zařízení likvidujte způsobem bezpečným pro životní prostředí v souladu s místními předpisy pro likvidaci odpadu.

Nezapomínejte provádět recyklaci.

ÚDAJE O ZAŘÍZENÍ

Vyplňte během sestavování pro budoucí potřebu.

Číslo modelu - _____

Sériové číslo - _____

Doplňky zařízení - _____

Obchodní zástupce - _____

Tel. č. obchodního zástupce - _____

Číslo zákazníka - _____

Datum instalace - _____

OBSAH

BEZPEČNOSTNÍ OPATŘENÍ	3
POKYNY PRO UZEMNĚNÍ	4
BEZPEČNOSTNÍ ŠTÍTKY	4
SOUČÁSTI ZAŘÍZENÍ	5
APLIKACE ZAŘÍZENÍ	6
SESTAVENÍ ZAŘÍZENÍ	6
INSTALACE VÁLEČKŮ	6
PLNĚNÍ NÁDRŽE PRO ROZTOK	6
PŘIPOJENÍ NAPÁJECÍHO KABELU	7
OBSLUHA ZAŘÍZENÍ	7
PŘED PROVOZEM	7
ČIŠTĚNÍ KOBERCŮ	8
ČIŠTĚNÍ POMOCÍ NÁSTAVCŮ (doplňkové)	9
ÚDRŽBA ZAŘÍZENÍ	10
PO KAŽDÉM POUŽITÍ	10
PO KAŽDÝCH 10 HODINÁCH PROVOZU ...	11
PO KAŽDÝCH 100 HODINÁCH PROVOZU ..	11
ÚDRŽBA MOTORU KARTÁČE	11
SKLADOVÁNÍ ZAŘÍZENÍ	12
DOPORUČENÉ DÍLY DO ZÁSoby	12
ŘEŠENÍ PROBLÉMŮ	13
TECHNICKÉ ÚDAJE ZAŘÍZENÍ	14
ROZMĚRY ZAŘÍZENÍ	14

TENNANT N.V.

Industrielaan 6 5405 AB
P.O. Box 6 5400 AA Uden - Nizozemsko
europe@tennantco.com
www.tennantco.com

Technické údaje a díly se mohou měnit bez předchozího upozornění.

Originální pokyny. Copyright © 2008-2016 TENNANT Company, Vytisknuto v Nizozemsku. Všechna práva vyhrazena

BEZPEČNOSTNÍ OPATŘENÍ

Toto zařízení je určeno pouze pro komerční použití. Je určeno výhradně pro čištění kobereců a čalounění uvnitř budov a není určeno pro žádné jiné použití. Používejte pouze doplňkové příslušenství doporučené výrobcem.

Všichni uživatelé tohoto zařízení se musí seznámit, porozumět a dodržovat následující bezpečnostní opatření.

V příručce je používán následující výstražný symbol a nápis "PRO BEZPEČNOST", jak je uvedeno v jejich popisu:

⚠ VAROVÁNÍ: Pro upozornění na nebezpečí nebo na nebezpečné úkony, které mohou způsobit vážné poranění nebo smrt.

PRO BEZPEČNOST: Pro popis úkonů, které musí být dodržovány, aby byl zajištěn bezpečný provoz zařízení.

Následující bezpečnostní pokyny informují o potenciálně nebezpečných podmínkách pro obsluhu nebo pro zařízení.

⚠ VAROVÁNÍ: Nebezpečí požáru nebo exploze

- Nepoužívejte ani neuklízejte hořlavé materiály.
- Používejte pouze běžně dostupné přípravky na čištění podlah určené ke strojovému čištění.
- Nepoužívejte zařízení v blízkosti hořlavých kapalin, výparů nebo hořlavých prachů.

Zařízení není vybaveno nevybušným motorem. V elektrickém motoru dochází během spouštění a provozu k jiskření, které může vyvolat vznícení nebo explozi, je-li zařízení používáno v přítomnosti hořlavých par, kapalin nebo výbušného prachu.

⚠ VAROVÁNÍ: Nebezpečí úrazu elektrickým proudem

- Neprovozujte zařízení s poškozeným napájecím kabelem.
- Neupravujte napájecí zástrčku.
- Před servisem zařízení odpojte napájecí kabel.

Dojde-li k poškození či přerušení napájecího kabelu, výměnu musí provést výrobce nebo odborný servis, případně patřičně kvalifikovaná osoba.

⚠ VAROVÁNÍ: Rotující kartáč. Udržujte ruce v bezpečné vzdálenosti. Před servisem zařízení odpojte napájecí kabel.

⚠ VAROVÁNÍ: Nebezpečí úrazu elektrickým proudem.

Nepoužívejte zařízení venku. Nevystavujte dešti. Skladujte uvnitř budovy.

PRO BEZPEČNOST:

1. Nepoužívejte zařízení:

- Bez příslušného výškolení nebo pověření.
- Bez přečtení a pochopení příručky pro obsluhu.
- V místech, kde se nacházejí hořlavé výpary/kapaliny nebo hořlavý prach.
- Není-li napájecí kabel náležitě uzemněn. Používejte pouze výrobcem dodávaný napájecí kabel, který je určen výhradně pro toto zařízení. Nepoužívejte prodlužovací kabely.
- Venku.
- Není-li v náležitém stavu pro použití.
- Ve stojící vodě.

2. Před použitím zařízení:

- Zkontrolujte, zda jsou použity všechny bezpečnostní prvky a zda řádně fungují.
- Podle potřeby rozmístěte výstražné tabulky MOKRÁ PODLAHA.

3. Během provozu zařízení:

- Nepřejíždějte zařízením přes napájecí kabel.
- Netahejte zařízení za zásuvku nebo za napájecí kabel.
- Neved'te napájecí kabel kolem ostrých okrajů nebo rohů.
- Neodpojujte zařízení taháním za napájecí kabel.
- Nenatahujte napájecí kabel.
- Nedr'te kabel mokřýma rukama.
- Dr'te napájecí kabel v bezpečné vzdálenosti od rozpálených ploch.
- Poškození zařízení nebo jeho nesprávnou funkci neprodleně nahlaste.
- Nikdy nenechávejte děti, aby si se zařízením nebo v jeho blízkosti hrály.
- Pokud ze zařízení začne unikat pěna nebo kapalina, ihned je vypněte.

4. Před ukončením práce se zařízením nebo před jeho servisem:

- Vypněte zařízení.
- Odpojte napájecí kabel od zásuvky ve zdi.

5. Během servisu zařízení:

- Odpojte napájecí kabel od zásuvky ve zdi.
- Zabraňte pohybu jeho částí. **Nenoste volné pláště, košile nebo volné rukávy.**
- Na zařízení nepouívejte tlakové stříkání ani postřik hadicí. Mů e dojít k poškození elektrických částí.
- Pouívejte náhradní díly dodané nebo schválené výrobcem.
- Veškeré opravy mohou být prováděny pouze kvalifikovaným servisním pracovníkem.
- Neprovádějte ádné změny v provedení zařízení.

6. Během přemís ování zařízení:

- Odpojte napájecí kabel od zásuvky ve zdi.
- Při zvedání zařízení si vy ádejte pomoc.
- Nejezděte se zařízením nahoru nebo dolů po schodech.
- Pomocí zajiš ovacích pásů přichy te zařízení k nákladnímu vozidlu nebo k přívěsu.

POKYNY PRO UZEMNĚNÍ

Zařízení musí být uzemněno. Pokud by došlo k nesprávné funkci elektrické instalace, uzemnění umo ňuje cestu nejmenšího odporu pro elektrický proud a tím sní ení rizika úrazu elektrickým proudem. Zařízení je vybaveno napájecím kabelem s uzemňovacím vodičem a uzemňovací zástrčkou. Zástrčka musí být zastrčena do odpovídající zásuvky, která je nainstalovaná v souladu se všemi místními předpisy.

VAROVÁNÍ: Nesprávné zapojení zemničního vodiče zařízení mů e vést k úrazu elektrickým proudem. Pokud o řádném uzemnění zařízení pochybujete, obra te se na kvalifikovaného elektrotechnika nebo pracovníka servisu. Zástrčku dodávanou se zařízením neupravujte. Pokud nebude vhodná do zásuvky, nechejte si nainstalovat vhodnou zásuvku kvalifikovaným elektrotechnikem.

BEZPEČNOSTNÍ ŠTÍTKY

Bezpečnostní štítky jsou umístěny na zařízení na vyznačených pozicích. Štítky vyměňte, dojde-li k jejich ztrátě, poškození nebo jsou-li nečitelné.



PRO BEZPEČNOST:
Před pou ítím si přečtěte příručku.



VAROVÁNÍ:
Rotující kartáč. Nedotýkat se. Před servisem zařízení odpojte napájecí kabel.



VAROVÁNÍ: Nebezpečí úrazu elektrickým proudem. Nepou ívejte zařízení, je-li poškozený kabel nebo zástrčka. Před servisem zařízení odpojte kabel.



VAROVÁNÍ:
Nebezpečí po áru či výbuchu. Nepou ívejte hořlavé kapaliny. Nečistěte hořlavé kapaliny.



SOUČÁSTI ZAŘÍZENÍ

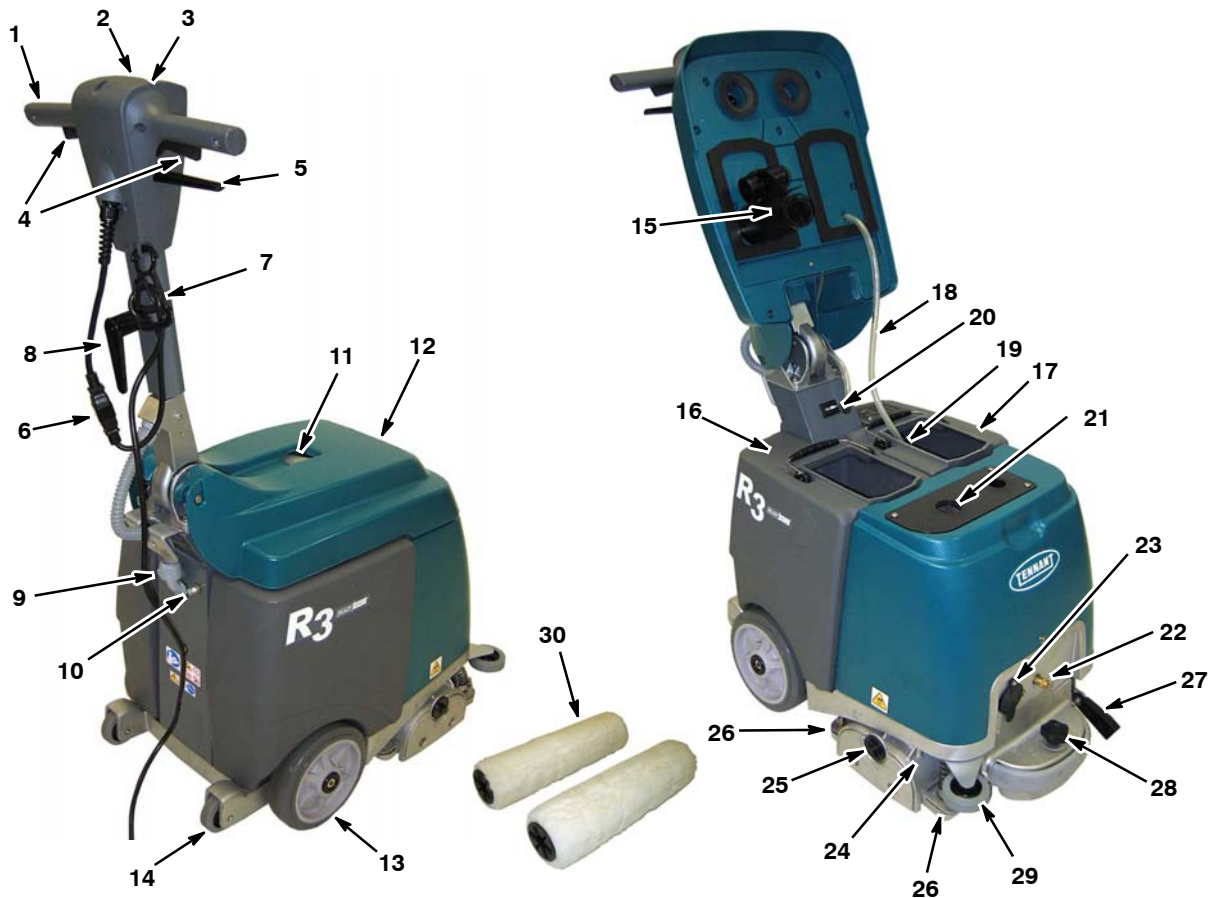

- | | |
|---|---|
| 1. Stavitelná ovládací rukoje | 16. Sběrná nádr |
| 2. Hlavní přepínač pro vypnutí/zapnutí napájení | 17. Nádr s roztokem |
| 3. Měřič přítlaku válečku | 18. Hadice na roztok |
| 4. Spouštěče | 19. Síto hadice na roztok |
| 5. Páka pro nastavení dr adla | 20. Čítač hodin |
| 6. Napájecí kabel 15 m | 21. Síto pro sání vysavače |
| 7. Úchyt pro zmírnění napnutí kabelu | 22. Spojka hadice přívodu roztoku pro příslušenství |
| 8. Háček na napájecí kabel | 23. Otvor hadice odsávání pro příslušenství |
| 9. Tlačítko jističe zařízení 7.5 A | 24. Čistící hlava |
| 10. Tlačítko jističe kartáče 2.5 A | 25. Pojistné kolečko nosné desky válečku |
| 11. Okénko sběrné nádr e | 26. Vysávací nástavce |
| 12. Kryt zásobníku | 27. Opěrný stojan |
| 13. Hlavní kola | 28. Kolečko pro nastavení přítlaku válečku |
| 14. Kolečka pro náklon/přejezd okrajů | 29. Nárazníkové kolečko |
| 15. Plovák pro vypnutí vysavače | 30. Válečky |

SYMBOLY PŘEPÍNAČŮ

- Zapnutí
 Vypnutí
 ✦ Vysávání

APLIKACE ZAŘÍZENÍ

Toto zařízení se používá ke každodennímu čištění viditelného znečištění povrchů nebo dle potřeby tak, aby si koberce zachovaly vysokou čistotu. Zařízení lze používat v normální pracovní době, protože koberce jsou často suché za méně než 30 minut.

Pokud je koberec silně znečištěný, nechte jej před použitím tohoto zařízení pro běžné čištění hloubkově vyčistit.

SESTAVENÍ ZAŘÍZENÍ

INSTALACE VÁLEČKŮ

PRO BEZPEČNOST: Před instalací válečků zařízení vypněte a odpojte napájecí kabel ze zásuvky.

1. Zvedněte čisticí hlavu z podlahy na opěrný stojánek a vyjměte váleček z nosné desky (obrázek 1). Otočte pojistné kolečko nosné desky proti směru hodinových ručiček a sejměte ji.



Obr. 1

2. Připojte oba válečky k hnacím nábojům (obrázek 2).

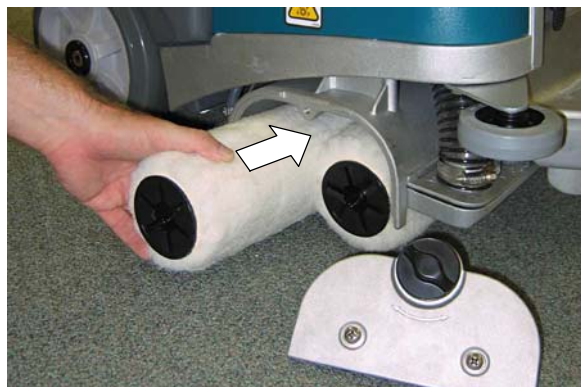

Obr. 2

3. Připojte nosnou desku k válečkům a vraťte ji zpět. Zkontrolujte, zda háčky desky zapadly do čisticí hlavy a zda je pojistné kolečko zajištěno (obrázek 3).



Obr. 3

POZNÁMKA: Pokud budete zařízení po delší dobu skladovat, zvedněte čisticí hlavu na stojan, aby se válečky nezploštily.

PLNĚNÍ NÁDRŮ PRO ROZTOK

1. Zvedněte kryt a vyjměte nádrž pro roztok ze zařízení (obrázek 4).
2. Naplňte nádrž pro roztok 19 L čisté vody (o maximální teplotě 50 °C) (obrázek). Pokud plnou nádrž nezvednete, naplňte ji pouze částečně.

UPOZORNĚNÍ: Nepřidávejte do zásobníku pro roztok čisticí přípravky. Čisticí prostředek musí být na koberec nastříkán pomocí rozstřikovače s pumpou.



Obr. 4

Obr. 5

UPOZORNĚNÍ: K naplnění nádrže pro roztok nepoužívejte sběrnou nádrž. Nečistoty ze sběrné nádrže by mohly poškodit čerpadlo roztoku.

VAROVÁNÍ: Nebezpečí požáru či výbuchu. Nepoužívejte ani neuklízejte hořlavé materiály.

3. Ponořte síťovou hadici pro roztok do nádrže pro roztok a zavřete kryt (obrázek 6).



Obr. 6

PŘIPOJENÍ NAPÁJECÍHO KABELU

1. Zapojte dodaný napájecí kabel do zařízení a připevněte jej k úchytu pro snížení napětí kabelu, jak je znázorněno na obrázku (obrázek 7).

PRO BEZPEČNOST: Zařízení nepoužívejte, není-li napájecí kabel náležitě uzemněn. Používejte pouze výrobcem dodávaný napájecí kabel, který je určen výhradně pro toto zařízení. Nepoužívejte prodlužovací kabely.

2. Připojte napájecí kabel do řádně uzemněné zásuvky (obrázek 8).



Obr. 7

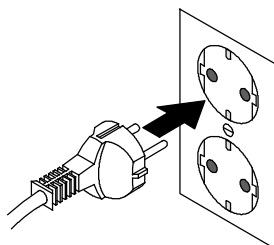

230V

Obr. 8

⚠ VAROVÁNÍ: Nebezpečí úrazu elektrickým proudem. Neprovozujte zařízení s poškozeným napájecím kabelem.

Dojde-li k poškození či přerušení napájecího kabelu, výměnu musí provést výrobce nebo odborný servis, případně patřičně kvalifikovaná osoba.

3. Při ukládání zařízení omotejte napájecí kabel kolem držádku a háčku na kabel. Chcete-li kabel sejmout, otočte háček kabelu směrem nahoru (obrázek 9).



Obr. 9

OBSLUHA ZAŘÍZENÍ

PRO BEZPEČNOST: Neobsluhujte zařízení bez přečtení a pochopení příručky pro obsluhu.

PŘED PROVOZEM

1. Zkontrolujte, zda napájecí kabel není poškozen.
2. Vysavačem vyčistěte koberec a odstraňte nečistoty.
3. Pomocí postřikovače nastříkejte na koberec schválený čisticí prostředek pro prvotní ošetření (obrázek 10).

O doporučených čisticích přípravcích se informujte u svého prodejce.



Obr. 10

⚠ VAROVÁNÍ: Nebezpečí požáru nebo exploze. Nepoužívejte hořlavé materiály. Používejte pouze běžně dostupné přípravky na čištění podlah určené ke strojovému čištění.

ČIŠTĚNÍ KOBERCŮ

VAROVÁNÍ: Nebezpečí po áru či výbuchu. Nepou ívejte ani neuklízejte hořlavé materiály.

1. Zatáhněte za páku pro nastavení dr adla a upravte dr adlo do pohodlné pracovní výšky (obrázek 11). Uvolnění páky zamknete dr adlo v dané poloze.



Obr. 11

2. Stiskněte hlavní vypínač napájení do polohy (I) (obrázek 12).



Obr. 12

3. Chcete-li válečky připravit na čištění, nakloňte zařízení vzad na zadní naklápěcí kolečka a podr te spouštěče stisknuté po dobu asi 60 sekund, aby se válečky navlhčily (obrázek 13).

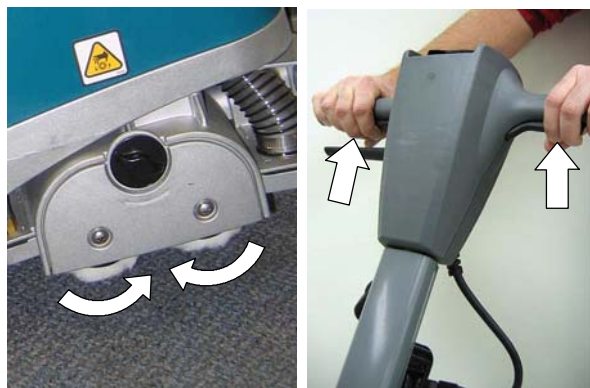

Obr. 13

4. Čištění zahajte tím, e stisknete spouštěče a pomalu zatlačíte zařízení směrem vpřed. Při čištění mů ete zařízení také táhnout směrem vzad (obrázek 14).

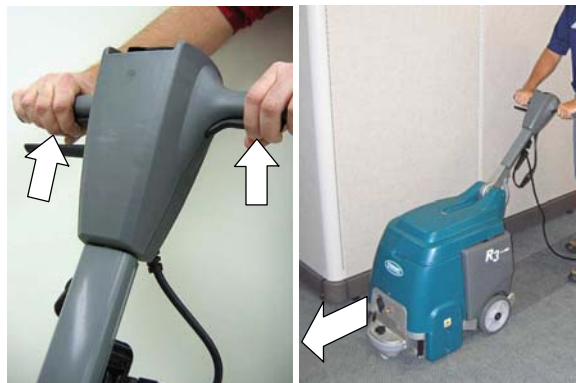

Obr. 14

PRO BEZPEČNOST: Při práci se zařízením nepřejí dějte přes napájecí kabel.

5. Sledujte měřič přítlaku válečků. Měřiče by se měly pohybovat v zelené oblasti. Případně přítlak upravte pomocí kolečka (obrázek 15).

POZNÁMKA: U nových válečků měřiče mohou po určitou dobu, ne se válečky přizpůsobí, zobrazovat hodnoty v červené oblasti.

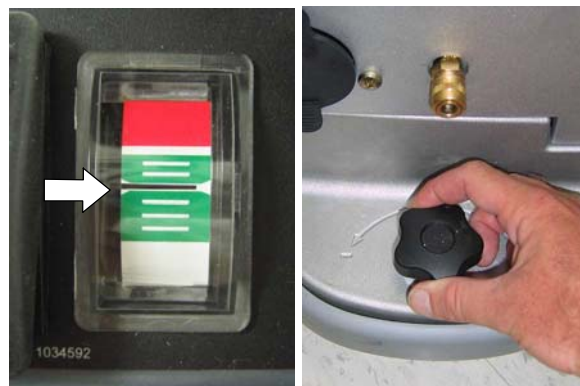

Obr. 15

6. Pokud jsou válečky nasazeny příliš nízko nebo pokud se nemohou pohybovat, rozpojí se jistič motoru válečků. Chcete-li jistič kartáče resetovat, odpojte napájecí kabel, zjistěte příčinu a resetujte tlačítko 2.5A jističe (obrázek 16).

PRO BEZPEČNOST: Před odstraněním překá ky z válečků odpojte napájecí kabel ze zásuvky.

PRO BEZPEČNOST: Pokud během práce ze zařízení začne unikat pěna nebo kapalina, ihned je vypněte.



Obr. 16

7. Zkontrolujte sběr vody pomocí okénka sběrné nádr e (obrázek 17). Jakmile se sběr vody zastaví, odpojte napájecí kabel a vyprázdněte sběrnou nádr .

Zařízení je vybaveno plovákem pro vypnutí vysavače, který automaticky zastaví sběr vody, pokud její hladina sběrné nádr e dosáhne úrovně naplnění. Měli byste zaznamenat náhlou změnu zvuku motoru.



Obr. 17

UPOZORNĚNÍ: Kontrolujte, zda se ve sběrné nádr i netvoří příliš pěny. Při velkém mno ství pěny nádr vyprázdněte. Pěna nemusí aktivovat plovák pro vypnutí vysavače a mů e dojít k poškození motoru.

8. Při přepravě jedte se zařízením na hlavních i zadních výklopných kolečkách.

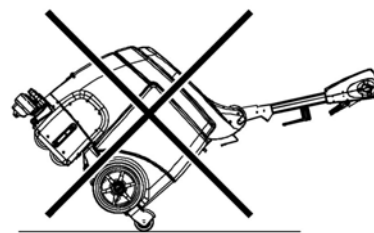

PRO BEZPEČNOST: Při přepravě nejezděte se zařízením nahoru nebo dolů po schodech.

ČIŠTĚNÍ POMOCÍ NÁSTAVCŮ (doplňkové)

1. Připojte hadici nástavce k přívodu čistícího roztoku a k přípojce odsávací hadice na přední straně zařízení (obrázek 18).



Obr. 18

2. Naplňte nádr pro roztok (viz PLNĚNÍ NÁDR E PRO ROZTOK na straně 6).
3. Stiskněte hlavní vypínač napájení do polohy (I) (obrázek 19).



Obr. 19

4. Pouívejte příslušenství (obrázek 20).

VAROVÁNÍ: Nebezpečí poáru či výbuchu. Nepouívejte ani neuklízejte hořlavé materiály.



Obr. 20

ÚDRBA ZAŘÍZENÍ

Pro zachování dobrého funkčního stavu zařízení dodržujte postupy údržby zařízení.

PRO BEZPEČNOST: Před prováděním údržby zařízení vypněte a odpojte napájecí kabel ze zásuvky.

UPOZORNĚNÍ: S opravou zařízení se obraťte na autorizované servisní středisko.

POKÁDĚM POUÍTÍ

1. Očistěte napájecí kabel a zkontrolujte, zda není poškozený (obrázek 21). Pokud zařízení nepouíváte, omotejte napájecí kabel kolem držádku a háčku na kabel (obrázek 22).



Obr. 21



Obr. 22

VAROVÁNÍ: Nebezpečí úrazu elektrickým proudem. Neprovozujte zařízení s poškozeným napájecím kabelem.

Dojde-li k poškození či přerušení napájecího kabelu, výměnu musí provést výrobce nebo odborný servis, případně příslušně kvalifikovaná osoba.

2. Vyprázdněte sběrnou nádrž a nádrž pro roztok a pečlivě je vypláchněte čistou vodou (obrázek 23).



Obr. 23

3. Odstraňte nečistoty zachycené na plováku pro vypnutí vysavače (obrázek 24) a sítu sání vysavače (obrázek 25).



Obr. 24



Obr. 25

4. Vyčistěte síto hadice pro roztok (obrázek 26).



Obr. 26

5. Očistěte zařízení univerzálním čisticím prostředkem a vlhkou utěrkou (Obr. 27).



Obr. 27

PO KA DÝCH 10 HODINÁCH PROVOZU

1. Vystřídejte konce válečků (obrázek 28). Po 100 hodinách provozu válečky vyměňte.

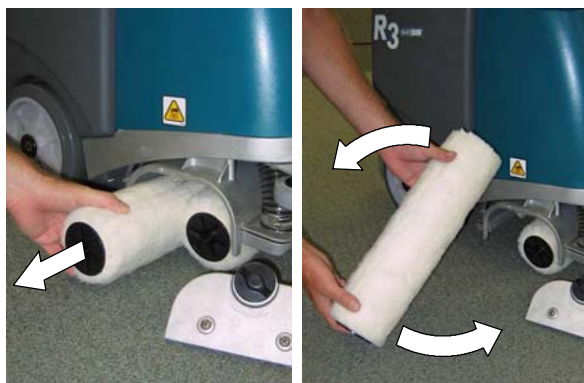

Obr. 28

2. Odstraňte nečistotu z předního a zadního vysávacího nástavce (obrázek 29). Chcete-li vysávací nástavce sejmout, uvolněte kolečko nástavce.

PRO BEZPEČNOST: Před naklopením zařízení dozadu odpojte napájecí kabel ze zásuvky.

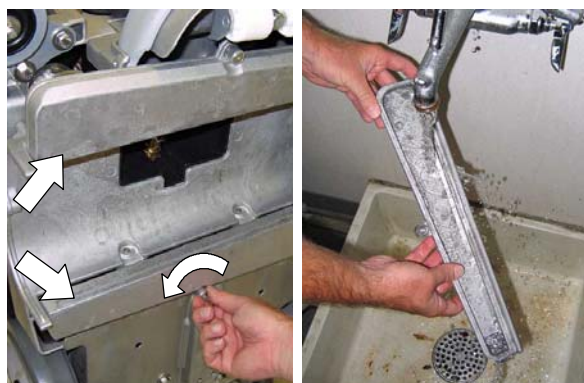

Obr. 29

3. Odstraňte nečistotu ze spodní strany čisticí hlavy (obrázek 30).



Obr. 30

PO KA DÝCH 100 HODINÁCH PROVOZU

1. Vyměňte válečky. Válečky v dy vyměňte jako celou sadu.
2. Propláchněte systém pro roztok bílým octem, aby se odstranily nánosy minerálních látek. Nalijte do nádr e pro roztok 2,2 l bílého octa a zapněte zařízení na 1 a 2 minuty a poté nechte ocet působit čtyři a šest hodin. Vypláchněte systém čisticího roztoku vodou. Před propláchnutím vyměňte válečky.
3. Sejměte stříkací špičku a namočte ji do bílého octa, aby se neucpávala. Nepou ívejte zašpičatělé nástroje na čištění špiček, proto e by mohlo dojít k jejich poškození (obrázek 31).

PRO BEZPEČNOST: Před naklopením zařízení dozadu odpojte napájecí kabel ze zásuvky.



Obr. 31

ÚDR BA MOTORU KARTÁČE

Výměnu uhlíkových kartáčů si vy ádejte u autorizovaného servisního střediska.

Výměna uhlíkových kartáčů	Hodiny
Motor válečků	500

SKLADOVÁNÍ ZAŘÍZENÍ

Vyprázdněte nádr e a ulo te zařízení na suchém místě ve vzhřímené poloze. Zvedněte čistící hlavu na stojan, aby se válečky nezploštily. Napájecí kabel pečlivě omotejte kolem dr adla a háčku.

Pokud zařízení skladujete při teplotách pod bodem mrazu, vyčistěte systém čistícího roztoku a odčerpěte z něj všechnu vodu.

⚠ VAROVÁNÍ: Nebezpečí úrazu elektrickým proudem. Nepou ívejte vně budovy. Nevystavujte dešti. Skladujte uvnitř budovy.

DOPORUČENÉ DÍLY DO ZÁSObY

Doporučené díly do zásoby naleznete v příručce se seznamem dílů.

Pokud chcete zobrazít, vytisknout nebo stáhnout on-line příručky, navštivte:
www.tennantco.com/manuals

ŘEŠENÍ PROBLÉMŮ

PROBLÉM	PŘÍČINA	ŘEŠENÍ
Zařízení nepracuje.	Napájecí kabel je nefunkční.	Vyměňte napájecí kabel.
	Vypadlý jistič.	Odpojte napájecí kabel a určete příčinu. Resetujte 7.5A jistič. Pokud se jistič neustále rozpojuje, obraťte se na servisní středisko.
Válečky se neotáčejí.	Vypadlý jistič.	Upravte kolečkem přítlak válečků. Resetujte 2.5A jistič.
		Odpojte napájecí kabel a zkontrolujte, zda nedošlo k zaseknutí válečků. Resetujte 2.5A jistič.
	Prasklý řemen kartáče.	Kontaktujte servisní středisko.
	Vadný motor válečků nebo opotřebované uhlíkové kartáčky.	Kontaktujte servisní středisko.
Nedostatečné sbírání vody.	Uvolněte kryt připojení vysávací hadice příslušenství.	Zkontrolujte kryt připojení odsávací hadice.
	Opotřebované válečky.	Vyměňte válečky.
	Ucpaný vypínací plovák.	Očistěte nečistotu z vypínacího plováku.
	Ucpané síto sání vysavače.	Očistěte nečistotu ze síta sání.
	Ucpané vysávací nástavce.	Odstraňte nečistotu z vysávacích nástavců.
	Ucpaný vysávací nástavec.	Kontaktujte servisní středisko.
	Opotřebovaná těsnění krytu nádr. í.	Těsnění vyměňte.
	Nefunkční motor vysavače.	Kontaktujte servisní středisko.
Nerovnoměrné nanášení nebo nefunkční stříkání.	Vypus te nádr pro roztok.	Doplňte nádr pro roztok.
	Ucpaná stříkací špička.	Vyčistěte nebo vyměňte špičku.
	Nesprávný sklon stříkací špičky.	Upravte sklon stříkací špičky.
	Vadná stříkací špička.	Vyměňte stříkací špičku.
	Ucpané síto hadice pro roztok.	Očistěte nečistotu ze síta nádr e pro roztok.
	Poškozená hadice pro roztok.	Kontaktujte servisní středisko.
	Vadné čerpadlo roztoku.	Kontaktujte servisní středisko.
Na podlaze je příliš velké množství pěny/krému.	Do nádr e pro roztok byl přidán čisticí přípravek.	Vyprázdněte a propláchněte nádr pro roztok a naplňte ji pouze vodou, nepřidávejte čisticí přípravek.

TECHNICKÉ ÚDAJE ZAŘÍZENÍ

MODEL	R3
DÉLKA	749 mm se sklopeným dr adlem
ŠÍŘKA	485 mm
VÝŠKA	709 mm se sklopeným dr adlem
HMOTNOST	53 kg
OBJEM NÁDR E PRO ROZTOK	19 L
OBJEM SBĚRNÉ NÁDR E	19 L
VÝKONNOST - PRŮMĚR	302 m ² /hod.
ŠÍŘKA ČISTÍCÍ DRÁHY	380 mm
TLAK VÁLEČKŮ	14,5 kg
MOTOR VÁLEČKŮ	230V, 0,2 kW, 0,8 A, 450 ot./min.
VAKUOVÝ MOTOR	230V, 0,88 kW, dvoufázové 5,7 A, 3,6 A
ZDVIH VODY/PRŮTOK VZDUCHU	2184 mm
ČERPADLO PRO ROZTOK	230V, 0,081 kW, 0,35 A
RYCHLOST PRŮTOKU ROZTOKU	76 L/min.
NAPĚTÍ	230 V stř.
CELKOVÁ SPOTŘEBA PROUDU	5,5 A
DÉLKA NAPÁJECÍHO KABELU	15 m
DECIBELOVÉ PÁSMO PRO SLUCH OBSLUHY, UVNITŘ	69 dBA
STUPEŇ OCHRANY	IPX3
VIBRACE NA OVLÁDÁNÍ	<1,8 m/s ²

ROZMĚRY ZAŘÍZENÍ

