

TENNANT[®]

R3

Matonpuhdistaja

Suomi **FI**
Käyttöohje

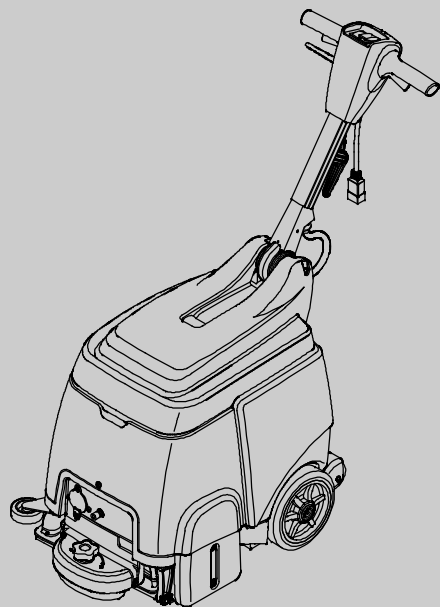

Model 9004199-230V

READY SPACE[®]

CE



Uusimmat osaluettelot ja muut käyttäjän kielellä olevat käyttöoppaat löydät täältä:

www.tennantco.com/manuals

9003716
Rev. 01 (07-2016)



Tähän käsikirjaan on otettu mukaan kaikki uudet mallit. Se sisältää välttämättömät ohjeet käyttöä ja ennaltaehkäisevää huoltoa varten.

Lue tämä käsikirja huolellisesti läpi ja tutustu koneeseen ennen kuin käytät tai huollat sitä.

Tämän laitteen suorituskyky on erinomainen. Parhaat tulokset saadaan pienimmän mahdollisen kustannuksin, kun:

- käytät konetta kohtuullisen varovasti,
- huollat konetta säännöllisesti koneen mukana toimitettujen huolto- ohjeiden mukaisesti,
- käytät koneessa vain valmistajan toimittamia osia.

Voit katsoa, tulostaa tai ladata uusimmat käyttöoppaat osoitteessa www.tennantco.com/manuals

Voit tilata varaosia ja tarvikkeita internetistä, puhelimitse, faksilla tai sähköpostilla.

KONEEN OTTAMINEN PAKKAUKSESTA: Tarkista pakkaus huolellisesti vaurioiden varalta. Ilmoita vaurioista välittömästi rahdinkuljettajalle.



SUOJELE YMPÄRISTÖÄ

Hävitä pakkausmateriaali ja vanhat koneen osat ympäristöystävällisesti noudattaen alueesi jätteiden hävitysmääräyksiä.



Pyri aina kierrättämään.

TENNANT N.V.
 Industrielaan 6 5405 AB
 P.O. Box 6 5400 AA Uden- Alankomaat
europa@tennantco.com
www.tennantco.com

Teknisiin tietoihin voidaan tehdä muutoksia ilman etukäteisilmoitusta.
 Alkuperäiset ohjeet, copyright © 2008- 2016 TENNANT Company, Painettu Alankomaissa Kaikki oikeudet pidätetään.

KONETIEDOT

Täytä tämä kohta koneen käyttöönoton yhteydessä myöhempiä tarpeita varten.

Mallinumero - _____

Sarjanumero - _____

Koneen lisävarusteet- _____

Myyntiedustaja - _____

Myyntiedustajan puhelinnumero - _____

Asiakasnumero - _____

Asennuspäivä - _____

SISÄLLYSLUETTELO

VAROTOIMET	3
MAADOITUSOHJEET	4
TURVAOHJETARRAT	4
KONEEN OSAT	5
KONEEN KÄYTTÖ	6
KONEEN KOKOONPANO	6
TELOJEN ASENNUS	6
LIUOSSÄILIÖN TÄYTTÖ	6
LIITÄNTÄJOHDON KIINNITYS	7
KONEEN KÄYTTÖ	7
ENNEN KÄYTTÄMISTÄ	7
MATTOJEN PUHDISTUS	8
PUHDISTUS LISÄVARUSTEIDEN AVULLA .	9
KONEEN HUOLTO	9
JOKAISEN KÄYTTÖKERRAN JÄLKEEN ...	10
JOKAISEN 10:N KÄYTTÖTUNNIN JÄLKEEN	10
JOKAISEN 100:N KÄYTTÖTUNNIN	
JÄLKEEN	11
HARJAMOOTTORIN HUOLTO	11
KONEEN VARASTOINTI	11
SUOSITELTAVAT VARALLAPIDETTÄVÄT	
TUOTTEET	11
VIANETSINTÄ	12
KONEEN TEKNISET TIEDOT	13
KONEEN MITAT	13

VAROTOIMET

Tämä kone on tarkoitettu kaupalliseen käyttöön. Se on suunniteltu puhdistamaan mattoja ja verhoiluja sisätiloissa eikä sitä ole rakennettu muuhun tarkoitukseen. Käytä ainoastaan valmistajan suosittelemia varaosia.

Kaikkien käyttäjien tulee lukea seuraavat turvaohjeet ja noudattaa niitä.

Tässä käsikirjassa käytetään seuraavia turvallisuuden huomiomerkkejä ja TURVALLISUUS- ilmauksia niiden kuvauksessa kerrotulla tavalla:

VAROITUS: Varoitus vaaroista tai vaarallisista toimintatavoista, jotka saattavat aiheuttaa vakavan loukkaantumisen tai kuoleman.

TURVALLISUUDEN VUOKSI: Sellaisten toimenpiteiden tunnistamista varten, joiden noudattaminen on välttämätöntä laitteiston turvallisen toiminnan takaamiseksi.

Seuraavat varotoimenpiteet kuvaavat tilanteita, jotka voivat olla vaaraksi käyttäjälle tai koneelle.

VAROITUS: Tulipalo- tai räjähdysvaara

- Älä käytä tai nosta tulenarkaa materiaalia.
- Käytä koneessa vain kaupallisesti saatavilla olevia lattianpuhdistusaineita.
- Älä käytä herkästi syttyvien nesteiden, höyryjen tai paloherkän pölyn lähellä.

Tätä konetta ei ole varustettu räjähdysuojatuilla moottoreilla. Sähkömoottori kipinöi käynnistettäessä ja käytön aikana ja voi siten aiheuttaa nopeasti leviävän tulipalon tai räjähdysvaaran, jos konetta käytetään alueella, jolla on herkästi syttyviä höyryjä/nesteitä tai paloherkää pölyä.

VAROITUS: Sähköiskujen vaara

- Älä käytä konetta, jos liitäntäjohto on vahingoittunut.
- Älä tee muutoksia pistotulppaan.
- Irrota liitäntäjohto pistorasiasta ennen koneen huoltoa.

Jos liitäntäjohto on vaurioitunut tai rikkiäinen, valmistajan, huoltoedustajan tai muun koulutetun henkilön täytyy vaihtaa se vaaran välttämiseksi.

VAROITUS: Pyörivä harja. Pidä kädet kaukana siitä. Irrota liitäntäjohto pistorasiasta ennen koneen huoltoa.

VAROITUS: Sähköiskun vaara. Älä käytä ulkotiloissa Älä altista konetta sateelle. Varastoi sisätiloissa.

TURVALLISUUDEN VUOKSI:

1. Koneetta ei saa käyttää:
 - Jollei käyttäjää ole koulutettu ja valtuutettu tehtävään.
 - Jollei käsikirjaa ole luettu ja ymmärretty.
 - Alueella, jolla on herkästi syttyviä höyryjä/nesteitä tai paloherkää pölyä.
 - Jollei liitäntäjohtoa ole maadoitettu kunnolla. Käytä vain valmistajan antamaa liitäntäjohtoa, joka on suunniteltu tämän koneen kanssa käytettäväksi. Älä käytä jatkojohtoja.
 - Ulkotiloissa
 - Jos kone ei ole asianmukaisessa käyttökunnossa.
 - Seisovassa vedessä.
2. Ennen koneen käyttöä:
 - Varmista, että kaikki turvalaitteet ovat paikoillaan ja toimivat kunnolla.
 - Aseta "MÄRKÄ LATTIA" -kylttejä tarpeen mukaan.
3. Koneen käytön aikana:
 - Älä aja konetta johdon yli.
 - Älä liikuta konetta johdosta tai pistotulpasta vetämällä.
 - Älä vedä johtoa terävien kulmien tai reunojen yli.
 - Kun irrotat johdon pistorasiasta, älä vedä johdosta.
 - Älä vedä johtoa kireälle.
 - Älä koske pistotulppaan märin käsin.
 - Älä päästä johtoa kosketuksiin kuumien pintojen kanssa.
 - Ilmoita koneen vahingoittumisesta tai toimintahäiriöstä välittömästi.
 - Älä anna lasten leikkiä koneen päällä tai sen läheisyydessä.
 - Jos vaahtoa tai nestettä alkaa valua koneesta, käännä kone välittömästi pois päältä.
4. Ennen kuin poistut koneen luota tai ennen koneen huoltoa:
 - Sammuta kone.
 - Irrota virtajohto pistorasiasta.
5. Kun huollat konetta:
 - Irrota virtajohto pistorasiasta.
 - Vältä liikkuvia osia. Älä käytä löysiä takkeja, paitoja tai löysähihaisia vaatteita.
 - Älä käytä painepesuria tai suihkuta vettä koneeseen. Siitä voi seurata sähkövika.
 - Käytä valmistajan toimittamia tai hyväksymiä varaosia.
 - Ainoastaan koulutettu huoltohenkilö saa tehdä koneen korjaukset.
 - Älä tee muutoksia koneen alkuperäiseen rakenteeseen.

6. Koneen kuljetus:

- Irrota virtajohto pistorasiasta.
- Pyydä muiden henkilöiden apua koneen nostamiseen.
- Älä työnnä konetta ylös tai alas portaita.
- Kiinnitä kone kuorma-autoon tai perävaunuun sidontahihnoilla.

MAADOITUSOHJEET

Kone on maadoitettava. Toimintahäiriön tai vian ilmaantuesssa maadoitus suojaa sähköiskulta. Koneen liitäntäjohto on varustettu maadoitusjohtimella ja maadoitetulla pistotulpalla. Pistotulpan saa liittää vain asianmukaisesti asennettuun ja kaikki paikalliset määräykset täyttävään maadoitettuun pistorasiaan.

VAROITUS: Maadoitusjohtimen sopimaton liittäminen voi aiheuttaa sähköiskun vaaran. Jos et ole varma oikeasta maadoituksesta, kysy neuvoa koulutetulta sähköasentajalta tai huoltohenkilöltä. Älä tee muutoksia koneen pistotulppaan. Jos se ei sovi pistorasiaan, koulutetun sähköasentajan täytyy asentaa uusi pistorasia.

TURVAOHJETARRAT

Koneessa on turvaohjetarroja ilmoitetuissa paikoissa. Kiinnitä tilalle uudet tarrat, jos vanhat tarrat ovat irronneet, vahingoittuneet tai jos teksti ei ole luettavissa.



TURVALLISUUS:
Lue käsikirja ennen käyttöä



VAROITUS: Pyörivä harja. Pidä kädet kaukana. Irrota virtajohto pistorasiasta ennen koneen huoltoa.



VAROITUS: Sähköiskujen vaara. Älä käytä konetta, jos sen johdossa on vikaa. Irrota johto pistorasiasta ennen huollon aloittamista.



VAROITUS: Tulipalo- tai räjähdysvaara. Älä käytä tulenarkoja nesteitä. Älä nosta tulenarkoja nesteitä.



KONEEN OSAT

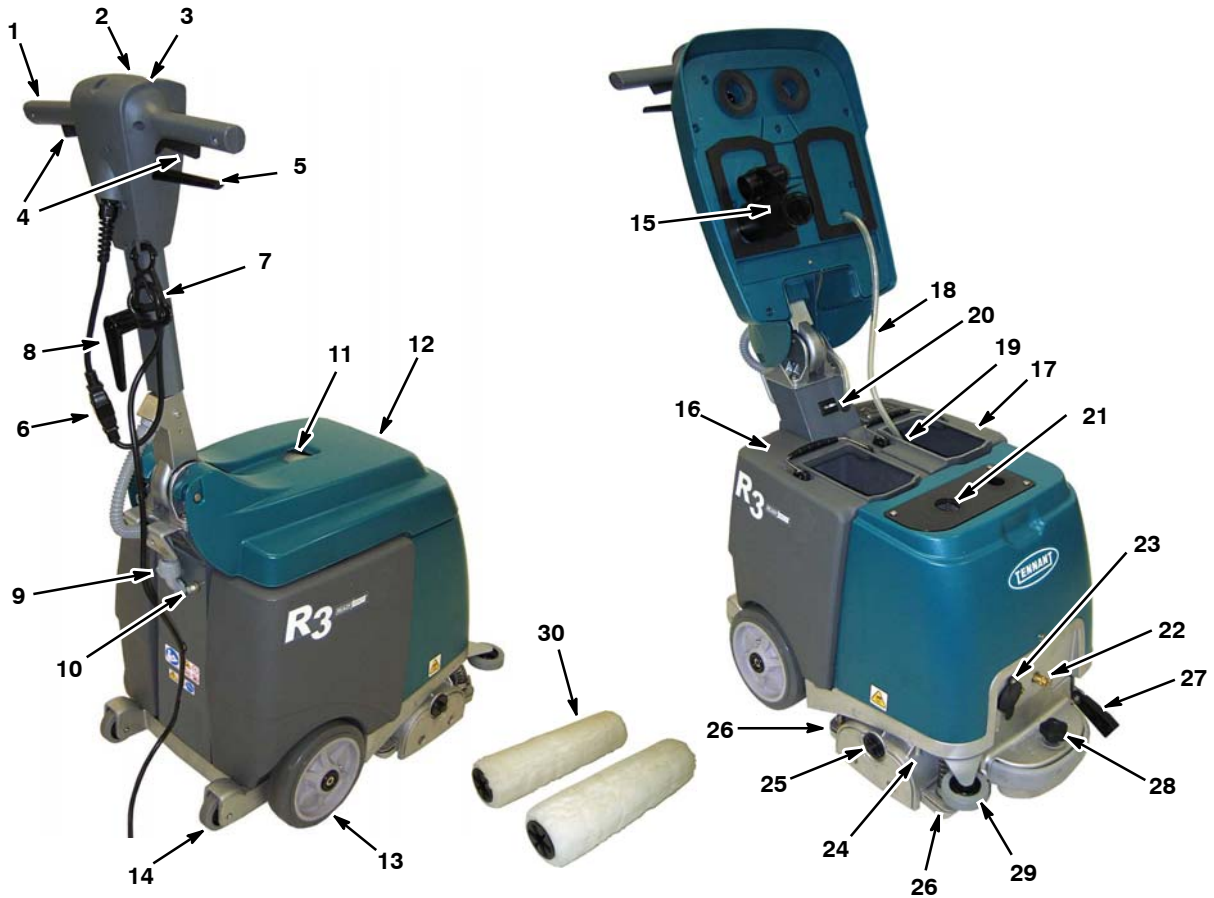

- | | |
|--|------------------------------------|
| 1. Säädettävä ohjauskahva | 16. Talteenottosäiliö |
| 2. Päävirtakytkin | 17. Liuosäiliö |
| 3. Telapaineen mittari | 18. Liuosletku |
| 4. Käynnistyslaukaisijat | 19. Liuosletkun näyttö |
| 5. Kahvan säätövipu | 20. Käyttötuntilaskin |
| 6. 15m:n liitäntäjohto | 21. Imunäyttö |
| 7. Liitäntäjohdon pingotuksen päästöklipsi | 22. Lisävaruste Liuosletkun liitin |
| 8. Liitäntäjohdon koukut | 23. Lisävaruste Imuletkun liitäntä |
| 9. 7.5A Koneen virrankatkaisinappi. | 24. Kuurauspää |
| 10. 2.5A Harjan virrankatkaisinappi. | 25. Telan välilevyn lukkosäädin |
| 11. Talteenottoikkuna | 26. Imutukiosat |
| 12. Säiliön kansi | 27. Tukiteline |
| 13. Pääpyörät | 28. Telapaineen säätönuppi |
| 14. Reunakivien nosto/kallistus- pyörät | 29. Puskuripyörä |
| 15. Imun sulkusuodatin | 30. Telat |

KYTKIN-SYMBOLIT

- Virta päällä
 Virta pois päältä
 Imu

KONEEN KÄYTTÖ

Käytä tätä konetta puhdistamaan näkyvä lika päivittäin tai tarvittaessa säilyttääksesi matot korkeatasoisen puhtaina. Konetta voi käyttää normaalin työpäivän aikana usein, koska matto kuivuu vähemmässä kuin 30 minuutissa.

Jos matto on hyvin likainen, suorita sille syvä- puhdistus ennen kuin käytät tätä konetta rutiiniin pinnan puhdistamiseen.

KONEEN KOKOONPANO

TELOJEN ASENNUS

TURVALLISUUDEN VUOKSI: Käännä kone pois päältä ja irrota virtajohto pistorasiasta ennen telojen asentamista.

1. Nosta kuurauspää pois lattialta tukitelineen avulla ja poista telan välilevy (kuva 1). Käännä välilevyn lukkosäädintä vastapäivään.



KUVA 1

2. Yhdistä kaksi telaa ajorumpuihin (kuva 2).



KUVA 2

3. Liitä välilevy teloihin ja asenna välilevy uudelleen. Varmista että välilevyn koukut ovat kiinni teloissa ja että lukkosäädin on pitävä (kuva 3).



KUVA 3

HUOMAA: Jos varastoit koneen pitkäaikaisesti, nosta harjapää potkutelineellä estääksesi litteät kohdat teloissa.

LIUOSSÄILIÖN TÄYTTÖ

1. Nosta kansi ja poista liuosäiliö koneesta (kuva 4).
2. Täytä liuostankki 19 litralla puhdasta vettä(50°C enimmäislämpötila) (kuva 5). Täytä vain osaksi, jos et voi nostaa täyttä säiliötä.

HUOMAA: Älä lisää puhdistusaineita liuosäiliöön. Puhdistusaine täytyy esi- suihkuttaa matolle pumppusumuttimen avulla.



KUVA 4

KUVA 5

HUOMAA: Älä käytä talteenottosäiliötä liuosäiliön täyttämiseen. Lika talteenottosäiliöstä voi vahingoittaa liuospumppua.

VAROITUS: Tulipalo- tai räjähdysvaara, älä käytä tai nosta tulenarkoja aineita.

3. Upota liuosletkun näyttö liuosäiliöön ja sulje kansi (kuva 6).



KUVA 6

3. Kiedo liitântäjohto kahvan ja johtokoukun ympärille kun varastoit koneen. Poista liitântäjohto kääntämällä johtokoukku ylöspäin (kuva 9).



KUVA 9

LIITÄNTÄJOHDON KINNITYS

1. Kytke mukana tullut liitântäjohto koneeseen ja liitä johto pingotuspäästöklipsiin (kuva 7).

TURVALLISUUDEN VUOKSI: Älä käytä konetta, jos liitântäjohto ei ole asianmukaisesti maadoitettu. Käytä vain valmistajan antamaa liitântäjohtoa, joka on suunniteltu tämän koneen kanssa käytettäväksi. Älä käytä jatkojohtoja.

2. Kiinnitä liitântäjohto maadoitettuun pistorasiaan (kuva 8).



FIG. 7

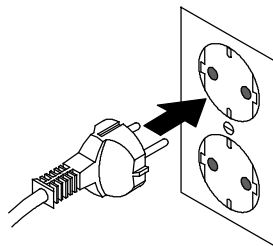

230V

FIG. 8

⚠ VAROITUS: Sähköiskun vaara, älä käytä konetta, jos liitântäjohto on vahingoittunut.

Jos liitântäjohto on vaurioitunut tai rikkiäinen, valmistajan, huoltoedustajan tai muun koulutetun henkilön täytyy vaihtaa se vaaran välttämiseksi.

KONEEN KÄYTTÖ

TURVALLISUUS: Älä käytä konetta ennen kuin olet lukenut käyttöohjeen huolellisesti ja ymmärtänyt sen sisällön.

ENNEN KÄYTTÄMISTÄ

1. Tarkista liitântäjohto vaurioiden varalta.
2. Imuroi matto ja poista jätteet alueelta.
3. Käytä pumppusumutinta ja suihkuta matto hyväksytyllä esikäsittelyaineella (kuva 10).

Kysy jälleenmyyjältäsi suositeltuja puhdistusaineita.



KUVA 10

⚠ VAROITUS: Tulipalo- tai räjähdysvaara. Älä käytä tulenarkoja aineita. Käytä koneessa vain kaupallisesti saatavilla olevia lattianpuhdistusaineita.

MATTOJEN PUHDISTUS

VAROITUS: Tulipalo- tai räjähdysvaara, älä käytä tai nosta tulenarkoja aineita.

1. Vedä kahvan säätövipua ja säädä kahva sopivalle käyttökorkeudelle (kuva 11). Päästä vipu irti lukitusasentoon.

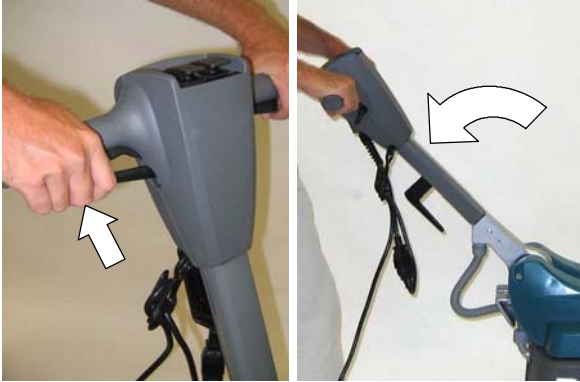

KUVA 11

2. Käännä päävirtalukko avaimella päälle- asentoon (I) (kuva 12).



KUVA 12

3. Valmista telat puhdistukseen kallistamalla konetta taaksepäin kallistuspyörille ja vedä laukaisinta noin 60:n sekunnin ajaksi kastaaksesi telat (kuva 13).

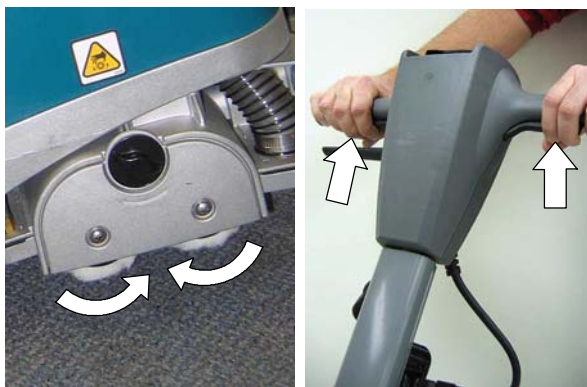

KUVA 13

4. Aloita puhdistus vetämällä käynnistyslaukaisijoita ja työntämällä konetta hitaasti eteenpäin. Voit myös puhdistaa vetämällä konetta taaksepäin (kuva 14).

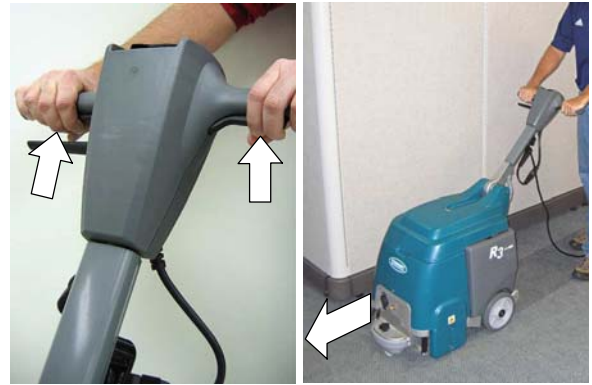

KUVA 14

TURVALLISUUDEN VUOKSI: Kun käytät konetta, älä aja sitä liitäntäjohton yli.

5. Tarkkaile telapaineen mittaria. Neulan tulisi olla vihreällä vyöhykkeellä. Käännä telan painesäätönappia säätääksesi sitä (kuva 15).

HUOMAA: Uusia teloja käyttäessä neula saattaa olla punaisella vyöhykkeellä vähän aikaa kunnes telat on ajettu sisään.

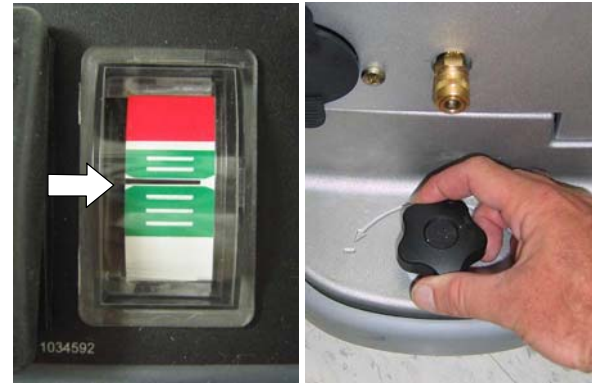

KUVA 15

6. Telamoottorin virrankatkaisin voi laueta jos telat on asetettu liian matalalle tai niiden edessä on esteitä. Aseta virrankatkaisin uudelleen irrottamalla liitintäjohto pistorasiasta, poista este ja paina 2.5 ampeerin virrankatkaisinnappia uudelleen (kuva16).

TURVALLISUUDEN VUOKSI: Irrota liitintäjohto pistorasiasta ennen kuin poistat esteet teloista.

TURVALLISUUDEN VUOKSI: Jos vaahtoa tai nestettä alkaa valua koneesta käytön aikana, käännä kone välittömästi pois päältä.



KUVA 16

7. Tarkista imetty vesi talteenottoruudusta (kuva 17). Kun vesi on imetty, irrota liitäntäjohto pistorasiasta ja tyhjennä talteenottosäiliö.

Kone on varustettu imun sulkusuodattimella, joka pysäyttää vedenimun automaattisesti, jos vesitaso tulee täyteen. Imumoottorin äänessä tapahtuu äkkinäinen muutos.



KUVA 17

HUOMAA: Tarkista, ettei talteenottosäiliöön ole kertynyt liikaa vaahtoa. Tyhjennä säiliö jos sitä on liikaa. Vaahto ei ehkä aktivoi sulkusuodatinta ja se saattaa aiheuttaa imumoottorin vaurioitumisen.

8. Kun siirrät konetta, vieritä konetta sekä pää- että kallistuspyörillä.

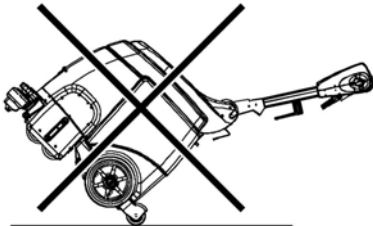

TURVALLISUUDEN VUOKSI: Kun siirrät konetta, älä työnnä sitä ylös tai alas portaita.

PUHDISTUS LISÄVARUSTEIDEN AVULLA

1. Liitä lisävarusteiden letkut liuosletkun liittimeen ja imuletkun liitäntään, joka sijaitsee koneen edessä (kuva 18).



KUVA 18

2. Täytä liuosäiliö (katso LIUOSSÄILIÖN TÄYTTÖ sivulla 6)

3. Käännä päävirtalukko avaimella päälle- asentoon (I) (kuva 19).

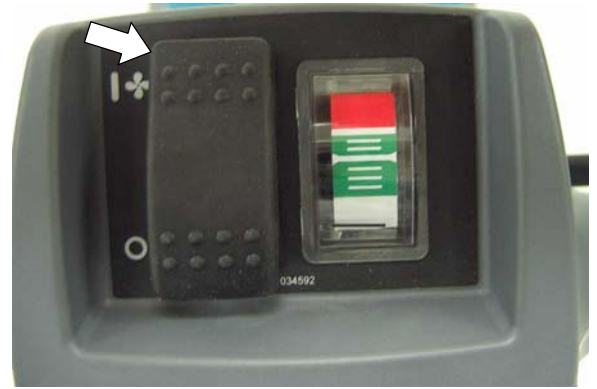

KUVA 19

4. Käytä lisävarustetta (kuva 20).

VAROITUS: Tulipalo- tai räjähdysvaara, älä käytä tai nosta tulenarkoja aineita.



KUVA 20

KONEEN HUOLTO

Kone pysyy hyvässä kunnossa, kun teet sille suositellut huoltotoimenpiteet.

TURVALLISUUDEN VUOKSI: Käännä kone pois päältä ja irrota virtajohto pistorasiasta ennen huoltoa.

HUOMAA: Kun kone tarvitsee korjausta, ota yhteyttä valtuutettuun huoltoliikkeeseen.

JOKAISEN KÄYTTÖKERRAN JÄLKEEN

1. Pyyhi liitäntäjohto puhtaaksi ja tarkista se vaurioiden varalta (kuva 21). Kun kone ei ole käytössä, kiedo liitäntäjohto kahvan ja johtokoukun ympärille (kuva 22).



KUVA 21



KUVA 22

VAROITUS: Sähköiskun vaara, älä käytä konetta, jos liitäntäjohto on vahingoittunut.

Jos liitäntäjohto on vaurioitunut tai rikkiäinen, valmistajan, huoltoedustajan tai muun koulutetun henkilön täytyy vaihtaa se vaaran välttämiseksi.

2. Tyhjennä talteenotto- ja liuossäiliöt ja huuhtelee perusteellisesti puhtaalla vedellä (kuva 23).



KUVA 23

3. Puhdista imun sulkusuodatin (kuva 24) ja iminäyttö jätekertymästä (kuva 25).



KUVA 24



KUVA 25

4. Puhdista liuosletkun näyttö (kuva 26).



KUVA 26

5. Puhdista koneen runko yleispuhdistusaineella ja kostealla liinalla (kuva 27).



KUVA 27

JOKAISEN 10:N KÄYTTÖTUNNIN JÄLKEEN

1. Käännä telat nurin päästä päähän (kuva 28). Vaihda telat 100:n käyttötunnin jälkeen.



KUVA 28

- Poista ja puhdista etu- ja takaimutukiosat jätteistä (kuva 29). Poista imutukiosat pujottelemalla imutukiosan nuppi pois päin.

TURVALLISUUDEN VUOKSI: Irrota johto pistorasiasta ennen kuin kallistat konetta taaksepäin.

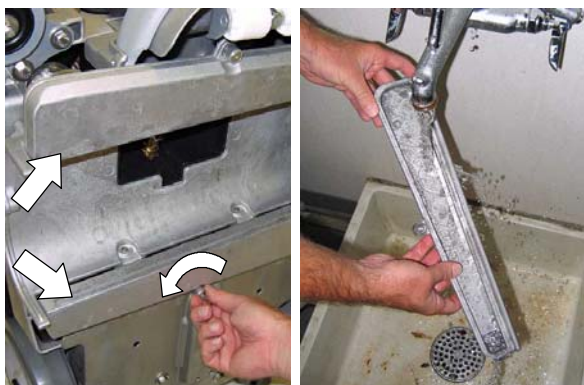

KUVA 29

- Puhdista kuurauspään alaosa (kuva 30).



KUVA 30

JOKAISEN 100:N KÄYTTÖTUNNIN JÄLKEEN

- Vaihda telat. Vaihda harjat aina sarjana.
- Poista kivennäisjätteet huuhtomalla liuosjärjestelmä valkoetikalla. Kaada 2,2 litraa valkoetikkaa liuossäiliöön ja käytä konetta 1-2 minuuttia, anna sitten etikan vaikuttaa enintään kuusi tuntia. Huuhtelee liuosjärjestelmä vedellä. Poista telat ennen huuhtelua.

- Poista suihkutuskärki ja liota valkoetikassa tukkeutumisen estämiseksi. Älä käytä teräväkärkistä esinettä suihkukärjen puhdistamiseen, se saattaa vaurioitua (kuva 31).

TURVALLISUUDEN VUOKSI: Irrota johto pistorasiasta ennen kuin kallistat konetta taaksepäin.

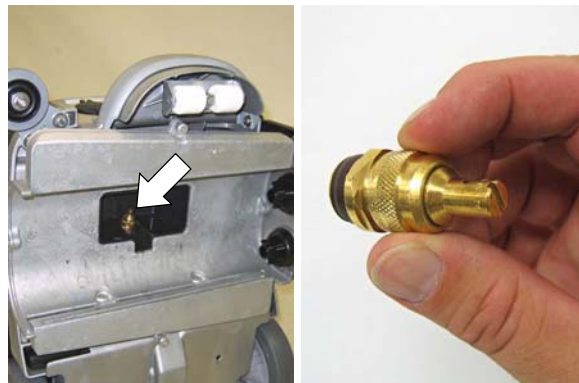

KUVA 31

HARJAMOOTTORIN HUOLTO

Ota yhteys valtuutettuun huoltokeskukseen hiiliharjojen vaihtoa varten.

Hiiliharjojen vaihto	Tunnit
Telamoottori	500

KONEEN VARASTOINTI

Tyhjennä säiliöt ja varastoi kone kuivalle alueelle pystyasennossa. Nosta harjapää tukitelineellä estääksesi litteät kohdat teloissa Kiedo liittijohto kahvan ja johtokoukun ympärille siististi.

Jos varastoit koneen pakkasolosuhteissa, puhdista liuosjärjestelmä ja pumpppaa kaikki vesi pois.

VAROITUS: Sähköiskujen vaara. Älä käytä ulkotiloissa. Älä altista konetta sateelle. Varastoi sisätiloissa.

SUOSITELTAVAT VARALLAPIDETTÄVÄT TUOTTEET

Osaluettelossa kerrotaan, mitä varaosia on hyvä pitää varastossa.

Voit katsoa, tulostaa tai ladata uusimmat käyttöoppaat osoitteessa www.tennantco.com/manuals

VIANETSINTÄ

ONGELMA	SYY	RATKAISU
Kone ei toimi.	Viallinen liitäntäjohto.	Vaihda liitäntäjohto.
	Virrankatkaisin lauennut.	Irrota liitäntäjohto ja määritä syy. Aseta 7.5 ampeerin virranksatkaisinnappi uudelleen. Jos virranksatkaisin laukeaa jatkuvasti, ota yhteys huoltokeskukseen.
Telat eivät pyöri,	Virranksatkaisin lauennut.	Säädä telapaineen nuppi uudelleen. Aseta 2.5 ampeerin virranksatkaisinnappi uudelleen.
		Irrota pistotulppa pistorasiasta ja tarkista, ettei teloihin ole takertunut mitään, mikä estää niitä pyörimästä. Aseta 2.5 ampeerin virranksatkaisinnappi uudelleen.
	Katkennut hihna.	Ota yhteyttä huoltokeskukseen.
	Viallinen telamoottori tai kuluneet hiiliharjat.	Ota yhteyttä huoltokeskukseen.
Heikko veden nosto	Irtonainen lisäosa imuletkun liitännä kansi.	Tarkista imuletkun liitännän kansi.
	Kuluneet telat	Vaihda telat.
	Sulkusuodatin tukossa.	Puhdista jätteet sulkusuodattimesta.
	Imunäyttö tukossa.	Puhdista jätteet imunäytöstä.
	Imutukiosat tukossa.	Puhdista jätteet imutukiosista.
	Imutukiosan letku tukossa.	Ota yhteyttä huoltokeskukseen.
	Kuluneet kansitiivisteet.	Vaihda tiivisteet.
	Viallinen imumoottori.	Ota yhteyttä huoltokeskukseen.
Suihkutus on epätasainen tai puuttuu.	Tyhjä liuossäiliö.	Täytä liuossäiliö.
	Sumuttimen kärki tukossa.	Puhdista tai vaihda kärki.
	Sumuttimen kärki on väärässä kulmassa.	Säädä sumuttimen kärjen kulma.
	Viallinen sumuttimen kärki.	Vaihda sumuttimen kärki.
	Liuosletkun näyttö on tukossa.	Puhdista jätteet liuosletkun näytöstä.
	Liuosletku vaurioitunut.	Ota yhteyttä huoltokeskukseen.
	Liuospumppu viallinen.	Ota yhteyttä huoltokeskukseen.
Liikaa vaahtoa/puhdistusainetta ilmestyy lattialle	Puhdistusainetta oli lisätty liuossäiliöön.	Tyhjennä ja huuhtelee liuossäiliö ja täytä puhtaalla vedellä, älä lisää puhdistusainetta.

KONEEN TEKNISET TIEDOT

MALLI	R3
PITUUS	749 mm kun kahva on taivutettu
LEVEYS	485 mm
KORKEUS	709 mm kun kahva on taivutettu
PAINO	53 kg
LIUOSSÄILIÖN TILAVUUS	19 L
TALTEENOTTOSÄILIÖN TILAVUUS	19 L
TUOTTAVUUSTEHO - KESKIM.	302 m ² /tunti
PUHDISTUSKAISTAN LEVEYS	380 mm
TELAPAIN	14,5 kg
TELAMOOTTORI	230V, 0,2 kW, 0,8 A, 450 harjakierrosta minuutissa
IMUMOOTTORI	230V, 0,88 kW, 2- vaiheinen 5,7, 3,6 A
VEDEN NOSTO- ILMAN VIRTAUS	2184 mm
LIUOSPUMPPU	230V, 0,081 kW, 0,35 A
LIUKSEN VIRTAUSNOPEUS	0,76 L/minuutti
JÄNNITE	230 AC
KOKONAISVIRRANKULUTUS	5.5 A
LIITÄNTÄJOHDON PITUUS	15 m
KÄYTTÄJÄN KORVIIN KANTAUTUVA DESIBELIMÄÄRÄ SISÄLLÄ	69 dBA
SUOJAUSLUOKKA	IPX3
VÄRÄHTELY OHJAUSLAITTEISSA	<1,8 m/s ²

KONEEN MITAT
